

CATALOGUE DE PRODUITS

COMAT

INDUSTRIES



TECHNIQUES DE BETONNAGE

SIGNALISATION ET SECURITE

SERVICES PUBLICS

OUTILLAGES ET EQUIPEMENTS

MATERIEL DE TERRASSEMENT

MANUTENTION ET TRANSPORT

MACHINES-OUTILS

§1 Généralités

Article 1: Les présentes conditions générales s'appliquent aux contrats de vente conclus entre les sociétés COMAT SA, COMAT LOCATION SA ou COMAT Matériel Sàrl (le vendeur) et le client, à l'exclusion de toutes autres conditions, sauf accord écrit signé par un des administrateurs de la société. Elles ne s'appliquent pas aux locations, ni aux réparations de matériel.

§2 Formation du contrat

Article 1: La commande lie l'acheteur, elle vaut contrat

Article 2: En cas d'annulation d'une commande par le client, le vendeur pourra exiger le paiement d'une indemnité égale à 25 % du prix du contrat

§3 Transfert de risques

Article 1: La conclusion du contrat emporte immédiatement transfert du risque de la chose à charge de l'acquéreur.

Article 2: Lors du transport et durant des travaux d'amélioration, les risques de la chose sont donc à charge de l'acheteur. En cas de dépôt de la marchandise dans les stocks du vendeur, les risques de la chose sont également à charge de l'acheteur

§4 Paiement

Article 1: Les factures sont payables au comptant dans les 30 jours de leur date d'émission

Article 2: Lorsque, par dérogation à l'article 1er, des délais de paiement ont été expressément accordés, tout retard, même partiel, de paiement d'une ou de plusieurs échéances, entraîne de plein droit et sans mise en demeure préalable l'exigibilité immédiate du solde entier à échoir

Article 3: Lorsque, par dérogation à l'article 1er, des réductions et escomptes ont été accordés, ces derniers ne sont applicables que si la facture est intégralement réglée dans les délais prévus. Dans le cas contraire, les escomptes et réductions ne trouveront plus application et le montant intégral de la facture doit être réglé

Article 4: Les factures non réglées à leur échéance porteront de plein droit intérêt aux taux prévu par la loi du 18 avril 2004 et la directive du 16 février 2011, augmenté de 50%, et ce dès la date d'échéance, de plein droit et sans qu'une quelconque mise en demeure ne soit nécessaire, sans préjudice de tous autres dommages et intérêts

Article 5: Conformément aux articles 8 et suivants de la loi du 18 avril 2004, respectivement l'article 6 de la directive du 16 février 2011, tout rappel ou mise en demeure sera refacturé à titre de frais à hauteur de 25,- EUR. Si un recouvrement judiciaire s'avère nécessaire, un minimum de 1000 EUR de frais d'avocats sera à charge du client

Article 6: Par dérogation à l'article 4, les factures non réglées à leur échéance rédues par un consommateur final porteront intérêt au taux légal

§5 Astreinte

Article 1: En cas de non-paiement du solde du prix à l'échéance, le débiteur s'oblige à verser au créancier une indemnité correspondant à 10 % du solde impayé par jour de retard. Cette indemnité est due de plein droit, sans mise en demeure préalable, du seul fait du non-respect de la date d'échéance par le débiteur

Article 2: Pour autant que le débiteur soit un consommateur final, cette astreinte est ramenée à 50,- EUR par jour de retard

§6 Paiement d'un acompte

Article 1: Un acompte correspondant à 30 % du montant de la commande peut être demandé au moment de la formation du contrat. Le solde sera dû au moment de la livraison

Article 2: Il est précisé expressément qu'un acompte versé ne vaut pas faculté de dédit et ne donne pas droit à l'acheteur de renoncer au contrat

Article 3: Tout acompte versé restera acquis au vendeur en cas d'incident d'exécution ou de résiliation du contrat imputable au client

§7 Réclamations

Article 1: Toute contestation relative à la facture doit être faite sous forme écrite dans un délai de 10 jours. Passé ce délai, la facture est considérée comme dûment acceptée

§8 Livraison

Article 1: Les délais ou dates de livraisons portés par le vendeur sur ses offres ou confirmations de commande n'ont qu'un caractère purement indicatif. Ils ne peuvent en aucun cas constituer de la part du vendeur un engagement ferme de livrer à date fixe, ni justifier l'annulation de la commande par le client, ni donner lieu à dommages et intérêts ou pénalités de retard

Article 2: Aussi longtemps que le client n'exécute pas une quelconque de ses obligations, les termes et délais se trouvent automatiquement prorogés

Article 4: Le client s'engage à tenir le vendeur indemne de tous frais de procédure et d'avocat
consommateur est en droit d'émettre une mise en demeure de livrer dans le mois. Le délai de s'exécuter ne pourra être inférieur au mois. Passé ce délai, le consommateur sera en droit de mettre fin au contrat

§9 Réserve de propriété

Article 1: Par dérogation à l'article 1583 du Code civil, tout matériel vendu reste la propriété du vendeur jusqu'au paiement intégral du prix et de ses accessoires

Article 2: Pendant la durée de la réserve de propriété au profit du vendeur, l'acheteur prend à charge tous les risques de perte, de détérioration, même par cas fortuit ou de force majeure

Article 3: Tant qu'il ne s'est pas acquitté de la totalité du prix de vente ainsi que de tous ses accessoires, l'acheteur s'interdit d'aliéner, de donner en gage le bien, y compris le gage sur fonds de commerce, ou de diminuer autrement la valeur du matériel. Il s'engage également à ne pas entraver une éventuelle récupération du bien par le vendeur, notamment en l'exportant ou en l'intégrant dans un autre objet.

Article 4: A défaut d'apurement de la dette, le vendeur peut, conformément à l'article 116 du Code de Commerce, après mise en demeure notifiée par lettre recommandée au débiteur, faire procéder à la vente publique des biens donnés en gage

§10 Conformité de la marchandise et garanties

Article 1: Sauf stipulation contraire expresse, le vendeur n'accorde aucune garantie autre que la garantie légale

Article 2: Par dérogation à l'article 1 et en application de l'article 6 de la loi du 24 avril 2004, respectivement de l'article 7 de la directive du 25 mai 1999, le vendeur accorde aux consommateurs une garantie de 2 ans pour les biens neufs et une garantie d'un an pour les biens d'occasions

Article 3: Le vendeur se réserve le droit de remplacer la marchandise qui est l'objet du contrat par une marchandise équivalente lorsque la première n'est plus disponible

Article 4: Lors de la livraison de la marchandise, le client s'engage à vérifier la marchandise et à dénoncer immédiatement toute non-conformité ou tout vice apparent ou facilement décelable

Article 5: Le client s'engage à dénoncer par lettre recommandée toute non-conformité et tout vice non prévu par l'article 3 dans un délai de 7 jours à partir de sa découverte

Article 6: La garantie cesse de plein droit si l'acheteur procède lui-même ou fait procéder par des tiers non expressément agréés par le vendeur à des réparations ou transformations quelconques.

Article 7: La garantie ne couvre pas l'usure normale. Elle ne s'applique pas non plus lorsque le défaut est dû à une utilisation anormale, non-conforme ou fautive, notamment lorsque l'entretien n'est pas effectué selon les prescriptions du constructeur ou s'il n'est pas donné suite aux invitations de vérifications techniques

§11 Clause résolutoire

Article 1: Le vendeur se réserve le droit de poursuivre la résolution du contrat en cas d'inexécution par l'acheteur d'une quelconque de ses obligations. Le contrat sera résolu 15 jours après l'envoi d'une mise en demeure préalable par le vendeur et les marchandises devront être restituées sans autre formalité

Article 2: L'acheteur s'engage à ne pas s'opposer à cette récupération et à rendre le bien dès mise en demeure. En cas d'opposition injustifiée, les dommages et intérêts pour non récupération sont évalués forfaitairement à 1.500,- EUR

Article 3: En cas de récupération du bien l'acheteur s'engage à indemniser le propriétaire pour la diminution de la valeur subie par le bien, y compris l'utilisation et l'usure normale, la détérioration ou la destruction, les frais de récupération ainsi qu'à rémunérer selon les prix habituellement pratiqués, l'usage qu'il avait de la chose. Pour se faire indemniser, le vendeur est en droit de se servir sur la partie du prix déjà payée par le client, lequel ne saurait exiger restitution que si le vendeur a été indemnisé de tout préjudice subi

§12 Dispositions finales

Article 1: Le client déclare expressément renoncer à faire valoir des conditions générales propres

Article 2: Le contrat sera régi en ce qui concerne sa formation, sa validité, son interprétation et son exécution par le droit luxembourgeois

Article 3: En cas de litige, les Tribunaux de Luxembourg-Ville seront seuls compétents

Les articles présentés dans ce catalogue sont un extrait de notre programme de vente qui n'est en aucun cas exhaustif. Contactez-nous pour des informations supplémentaires ou tout renseignement.

COORDONNEES ET HORAIRES

COMAT SA | COMAT LOCATION SA | COMAT Matériel Sàrl

10, rue des Bruyères L-1274 HOWALD

Tél: (+352) 49 61 21 | Fax: (+352) 40 22 74 | E-Mail: comat@comat.lu

HEURES D'OUVERTURE

Lundi - Vendredi: 7h30 - 12h00 | 12h30 - 17h00 | Samedi: 8h00 - 12h00

<http://www.comat.lu>

DEPÔT DE COFFRAGE

580, route de Thionville L-5888 ALZINGEN

Tél: (+352) 49 61 21 - 300 | E-Mail: comat@comat.lu

HEURES D'OUVERTURE

Lundi - Vendredi: 7h30 - 12h00 | 13h00 - 16h00 | Samedi fermé

PLAN D'ACCES



autoroutes venant de Metz, Arlon ou Trèves | direction Luxembourg, sortie Luxembourg-Gare et Hespérange | ensuite direction Luxembourg-Gare, au rond-point à la fin de l'autoroute à droite | passage par un petit tunnel | puis première rue à droite (rue des Scillas) ensuite première rue à gauche (rue des Bruyères)



MACHINES-OUTILS



MACHINES-OUTILS

MACHINES-OUTILS



Matériel de chantier



Matériel de chantier

MACHINES-OUTILS

Compresseurs

COMPRESSEUR A AIR MOBILAIR M26



Compresseur à air mobile KAESER avec régulation anti-gel et huileur
Débit: 2,6 m³/min, Pression: 7,0 bar
Moteur Diesel Kubota: 18,6 kW

CODE ARTICLE:

MOBILAIR M26

Disponible en
LOCATION

COMPRESSEUR A AIR MOBILAIR M30

Compresseur à air mobile KAESER avec régulation anti-gel et huileur
Débit: 3,0 m³/min, Pression: 7,0 bar
Moteur Diesel Kubota: 23,5 kW

CODE ARTICLE:

MOBILAIR M30

Disponible en
LOCATION



COMPRESSEUR A AIR MOBILAIR M43



Compresseur à air mobile KAESER avec régulation anti-gel et huileur
Débit: 4,2 m³/min, Pression: 7,0 bar
Moteur Diesel Kubota: 30,6 kW

CODE ARTICLE:

MOBILAIR M43DE

Disponible en
LOCATION

COMPRESSEUR A AIR MOBILAIR M47



Compresseur à air mobile KAESER avec régulation anti-gel et huileur
Débit: 5,6 m³/min, Pression: 7,0 bar
Moteur Diesel Kubota: 33,6 kW

CODE ARTICLE:

MOBILAIR M57

Disponible en
LOCATION

COMPRESSEUR LM 50-350



Compresseur Airpress - 230V
Débit: 350l/min, Pression: 8,0 bar, Cuve: 50 l
Moteur: 1,8 kW - 2,5 PS / 2 cylindres

CODE ARTICLE:

LM50-350

Groupes électrogènes



GRUPE ELECTROGENE - 4000 WATT

Groupes électrogènes HX4000 - 9cv - 230V

Prises: 2x16A Schuko

4000W - Moteur Honda essence -GX270

CODE ARTICLE:

HX4000

Disponible en
LOCATION

GRUPE ELECTROGENE - 6000 WATT

Groupes électrogènes HX6000 - 13cv - 230V

Prises: 1x16A Schuko / 1x32A-CEE

6000W - Moteur Honda essence -GX390

CODE ARTICLE:

HX6000-2

Disponible en
LOCATION



GRUPE ELECTROGENE DIESEL - 400V

10kW - 180 kg- réservoir: 10l- 83dBA

CODE ARTICLE:

HST100-2

Disponible en
LOCATION

DANS LA MÊME RUBRIQUE:

HST76-4

Groupes électrogènes HATZ diesel sur châssis fixe 400V-50Hz

Démarrage manuel (démarrage électrique en option) / 1500 rpm

6,0kW - 290 kg- réservoir: 10l- 81dBA



GRUPE ELECTROGENE DIESEL - 400V INSONORISE

10kW - 240 kg- réservoir: 22l- 72dBA

CODE ARTICLE:

HSST100-2

Disponible en
LOCATION

DANS LA MÊME RUBRIQUE:

HSST76-4

Groupes électrogènes HATZ diesel sur châssis fixe 400V-50Hz

Démarrage manuel (démarrage électrique en option) / 1500 rpm

6,0kW - 260 kg- réservoir: 29l- 71dBa

J44K

Groupes électrogènes SDMO 400V-50Hz

Démarrage manuel, capoté insonorisé sur châssis fixe ou remorque routière

1x32A / 1x16A et 2 prises Schuko 16A

J66K

1x63A / 1x32A / 1x16A et 2 prises Schuko 16A



GROUPE ELECTROGENE TRIPHASE - 7500 WATT

Groupes électrogènes HX7500T-2 - 13cv - 400V

Prises: 1x16A/230V & 1x16A/400V

7500W - Moteur Honda essence - GX390

CODE ARTICLE:

HX7500T2

 Disponible en
LOCATION

Malaxeurs et projeteurs



MELANGEUSE PORTATIVE

Perles - mélangeuses portatives - 1150W
avec interrupteur électronique
Brochage taraudage: MK2/M14
Couple de rotation: 143 Nm

CODE ARTICLE:

PERL-ME703E-3

Pompes à eau



POMPE A EAU - 230 V

Pompes submersibles DIA"230V
avec flotteur

0,43kw 15 m³/h, avec câble 10 m

CODE ARTICLE:

THW13AN

Disponible en
LOCATION

DANS LA MÊME RUBRIQUE:

TSN60W	sans flotteur
TSN60WA	Pompes DIA"- 26 m ³ /h (434 l/min) Hauteur max. 15 m 230V / monophasé / 0,90kw / avec flotteur
TSU-HS2.75S-51E	Pompes TSURUMI - 18m ³ /h (300 l/min) Hauteur max. 18m avec électrode 230V / monophasé / 0,75 kw,
TSU-LB3-750	Pompes TSURUMI - 16 m ³ /h (267 l/min) Hauteur max. 16 m 230V / monophasé / 0,75kw,



POMPE A EAU - 230 V - JUSQU'À 1 MM D'ÉPUISEMENT

Pompes TSURUMI - 11 m³/h (183 l/min)

Hauteur max. 11 m

230V / monophasé, / 0,48kw / sans
électrode

CODE ARTICLE:

TSU-LSC1.4S-51

Disponible en
LOCATION

DANS LA MÊME RUBRIQUE:

TSU-LSC1.4S-51-E	avec électrode
TSU-LSC1.4S-51F	pour pompiers, hauteur: 20m

POMPE A EAU - 400 V

Pompes TSURUMI - 30 m³/h (500 l/min)

hauteur max. 26 m

400V / triphasé / 2,2kw,

CODE ARTICLE:

TSU-KTZ22.2-51

Disponible en
LOCATION



DANS LA MÊME RUBRIQUE:

TSU-KTZ43.7-52 Pompes TSURUMII - 60 m³/h (1000 l/min)
Raccords Storz A - 4", avec câble 20 m
400V / triphasé / 3,7kw / Hauteur max. 10,0 m

TSU-KTZ45.5-51 Pompes TSURUMII - 105 m³/h (1750 l/min)
Hauteur max. 22,5 m
400V / triphasé / 5,5kw

TSU-KTZ67.5-51 Pompes TSURUMII - 96 m³/h (1600 l/min)
Raccords Storz A - 6", avec câble 20 m
400V / triphasé / 7,5kw / Hauteur max. 15,0 m



POMPE ESSENCE

Moteurs - HONDA GX120-2,9KW

Hauteur max. 32 m

Hauteur d'aspiration: 8 m, 36m³/h,
raccords: 2"

CODE ARTICLE: **WB20XT**



DANS LA MÊME RUBRIQUE:

WB30XT Moteur - HONDA GX160-5,5KW
Hauteur max. 28 m
Hauteur d'aspiration: 8 m, 66 m³/h, raccords: 3"

MACHINES-OUTILS



Matériel de coupe



Matériel de coupe

MACHINES-OUTILS

Découpeuses, Tronçonneuses

DECOPEUSE THERMIQUE HUSQVARNA K650

Découpeuse thermique Husqvarna K650,
moteur 3,5 kW,
2 disques Ø 230 mm, profondeur de
coupe 400 mm

CODE ARTICLE:

K650



TRONCONNEUSE HUSQVARNA

Découpeuse portable HUSQVARNA K960

profondeur coupe 125 mm

Moteur essence therm. 4,5 kW / Disque 350
mm

CODE ARTICLE:

K960AW

Disponible en
LOCATION



DANS LA MÊME RUBRIQUE:

K960AW	profondeur coupe 145 mm Disque 400 mm
K970	<i>Découpeuse portable HUSQVARNA K970</i> Moteur essence therm. 4,8 kW / Disque 300 mm profondeur coupe 100 mm
K970	Disque 350 mm profondeur coupe 125 mm
K970	Disque 400 mm profondeur coupe 145 mm

Meuleuses

MEULEUSE D'ANGLE

Milwaukee - meuleuse d'angle - 1250W
 Vitesse à vide: 11000 t/mn / Poids: 2,5 kg
 Diamètre du disque: 125 mm

CODE ARTICLE:

MIL-AG13-125X



Disponible en
LOCATION

DANS LA MÊME RUBRIQUE:

MIL-AG16-125QXC	Milwaukee - meuleuse d'angle - 1520W auto équilibrée avec régulation électronique Vitesse à vide: 11000 t/mn / Poids: 2,6 kg Diamètre du disque: 125 mm
MIL-AG20-230B	Milwaukee - meuleuse d'angle - 2000W Vitesse à vide: 6600 t/mn / Poids: 6,0 kg Diamètre du disque: 230 mm
MIL-AG23-230/DMS	Milwaukee - meuleuse d'angle - 2300W auto équilibrée Vitesse à vide: 6600 t/mn / Poids: 6,0 kg Diamètre du disque: 230 mm
MIL-AG8-125Q	Milwaukee - meuleuse d'angle - 750W Vitesse à vide: 10000 t/mn / Poids: 1,8 kg Diamètre du disque: 125 mm

Ponçuses, rainureuses



PONCEUSE EXCENTRIQUE Ø 125

Milwaukee - Ponçeuse excentrique - 200W
avec dispositif d'aspiration intégrée

Poids: 1,3 kg

Taux d'oscillation 14000 - 26000 o/mn

CODE ARTICLE:

MIL-PRS125E

RAINUREUSE

Milwaukee - Rainureuse - 1900W,

Vitesse à vide 5800 t/min / Poids: 6,6 kg

Largeur / profondeur des saignées 17 - 45 /

0 - 45 mm

CODE ARTICLE:

MIL-WCS45



Scies à sol



SCIE A SOL GOELZ

Scie à sol GOELZ, moteur Honda ess. 4,8 kW (6,5 PS)

Disque Ø 350 mm, profondeur de coupe: 120 mm

CODE ARTICLE:

FS125

Disponible en
LOCATION

SCIE A SOL HUSQVARNA FS400LV

Scie Husqvarna FS 400 LV, moteur 9,6 kW (13 PS),

plongée par volant, assistance par vérin

Disque Ø 450 mm, profondeur de coupe 165 mm,

CODE ARTICLE:

FS400LV

Disponible en
LOCATION



SCIE DE ROUTE HUSQVARNA FS4800D

Scie Husqvarna FS 4800D, moteur 35 kW,

profondeur de coupe 300 mm

Disque diamanté jusqu'à 750 mm,

CODE ARTICLE:

FS4800D

Scies à table



SCIE A CARRELAGE GOELZ FT200

Scie GOELZ 230V, moteur 0,65 kW
Profondeur de coupe 40 mm
avec tête inclinable à 45°

CODE ARTICLE:

FT200

SCIE A TABLE GOELZ STA 350

Scie GOELZ 230V, moteur 2,2 kW (3PS)
Profondeur de coupe 110 mm

CODE ARTICLE:

STA350S

Disponible en
LOCATION



SCIE A TABLE HUSQVARNA TS350E

Scie HUSQVARNA 230V, moteur 2,2 kW (3PS)
Profondeur de coupe 100 mm
avec tête inclinable à 45°

CODE ARTICLE:

TS350E-2

Disponible en
LOCATION



SCIE A TABLE HUSQVARNA TS400F

Scie HUSQVARNA 230V, moteur 2,2 W (3 PS)
Profondeur de coupe 125 mm
avec tête inclinable à 45° et guidage au laser

CODE ARTICLE:

TS400F



SCIE CIRCULAIRE AVOLA IC450

Scie AVOLA 380V, moteur 3,2 kW (4 PS)

Dim 1030x750x850 -100 kg

Disque Ø 450 mm - sans bouton d'arrêt d'urgence

CODE ARTICLE:

IC450



SCIE CIRCULAIRE AVOLA IC451

Avec bouton d'arrêt d'urgence

CODE ARTICLE:

IC450-S



SCIE CIRCULAIRE AVOLA TZ315

Scie AVOLA 220V, moteur 1,5 kW (2,1 PS)

Dim.810x575x850 -65 kg

Disque Ø 315 mm - sans bouton d'arrêt d'urgence

CODE ARTICLE:

TZ315W



SCIE CIRCULAIRE AVOLA TZ316

Avec bouton d'arrêt d'urgence

CODE ARTICLE:

TZ315W-S



SCIE CIRCULAIRE AVOLA TZ317

Sans bouton d'arrêt d'urgence, avec tête inclinable

CODE ARTICLE:

TZV315W

Scies électriques



SCIE A MACONNERIE

Milwaukee - Scie à maçonnerie - 1900W,
Taux d'oscillation 10.000 1/min, poids: 11,0
kg
Profondeur de coupe 260 mm

CODE ARTICLE:

MIL-KS26

SCIE CIRCULAIRE

Milwaukee - Scie circulaire - 1900W pour utilisation intensive
Vitesse à vide 5800 t/min / Poids: 5,5 kg
Dimension lame 190 mm

CODE ARTICLE:

MIL-SCS65Q



SCIE CIRCULAIRE SANS FIL - V28

Milwaukee - Scie circulaire - V28 / 3,0 Ah
Vitesse à vide 4200 t/min, / Poids: 4,3 kg
Dimension lame 165 mm

CODE ARTICLE:

MIL-V28CS



SCIE DE MACON GOELZ BS650

Scie GOELZ 400V, moteur 5,5 kW (7,5 PS)
Profondeur de coupe 260 mm
avec pompe à eau électrique, 2 crochets
de levage, 4 roues de transport Disque

CODE ARTICLE:

BS650



SCIE MURALE WS463

Scie murale, moteur hydraulique, radiocommande,
Profondeur de coupe 730 mm
Disque diamanté 600-1600 mm,

CODE ARTICLE:

WS463



SCIE SABRE SAWZALL

Milwaukee - Scie Sabre Sawzall - 1000W

Poids: 3,7 kg

Nombre de courses à vide: 0-2800 c/mn

CODE ARTICLE:

MIL-SSE1000SQ



SCIE SABRE SAWZALL SANS FIL - V29

Milwaukee - Scie Sabre sawzall V28 / 3,0 Ah

Poids: 4,0 kg

Vitesse à vide 1ère / 2ème: 0-2000 / 0-3000
t/min

CODE ARTICLE:

MIL-V28SX



SCIE SAUTEUSE

Milwaukee - Scie sauteuse - 750W, coupe max. 135mm

Coupe en biais jusqu'au 45° / Poids: 2,5 kg

Eclairage de la ligne de coupe par LED

CODE ARTICLE:

MIL-JSPE135TQX



_Accessoires pour outillage électrique



ADAPTATEUR

pour emmanchement SDS max - SDS plus

CODE ARTICLE:

MIL-ADAPTATEUR

FIXTEC

Ecrou pour un changement rapide du disque sans clé

CODE ARTICLE:

MIL-4932358225



GRAISSE

Cette graisse est spécialement conçue pour lubrifier et protéger à la fois l'outil, l'accessoire et en rallonger la durée de vie

Graisse

CODE ARTICLE:

MIL-4932373648



QUIK-LOK

Quik-lok

CODE ARTICLE:

MIL-QUK6

_Disques



DISQUE 2 IN 1

Spécialement pour: béton armé, granit d'ûr, fer, fontes

Ø 230 mm

Alésage: 22,2 mm - Hauteur segment: 10 mm

CODE ARTICLE:

LU-W4923022

DISQUE MEULEUSE

Spécialement pour métaux

Alésage: 22 mm - épaisseur: 2,5 mm

Ø 115 mm

CODE ARTICLE:

BS115M



DANS LA MÊME RUBRIQUE:

BS115P	Spécialement pour pierre Alésage: 22 mm - épaisseur: 2,5 mm Ø 115 mm
BS125M	Ø 125 mm
BS178M	Ø 178 mm
BS178P	Ø 178 mm
BS230M	Ø 230 mm
BS230P	Ø 230 mm
XL09230RA	Spécialement pour : matériaux de construction Alésage: 22,2 mm - Hauteur segment: 10 mm Ø 230 mm

DISQUE MEULEUSE LONGUE DUREE

Spécialement pour : béton, béton armé

Alésage: 22,2 mm - Hauteur segment: 12 mm

Ø 230 mm

CODE ARTICLE:

XL10230RA



DISQUE MEULEUSE LU30 & LU40

Ø 230 mm - LU30

CODE ARTICLE:

4973600230



DANS LA MÊME RUBRIQUE:

4973640115 Spécialement pour : béton, béton armé, briques, tuiles, pierres
Alésage: 22,2 mm - Hauteur segment: 10 mm
Ø 115 mm - LU40

4973640125 Ø 125 mm - LU40

4973640230 Ø 230 mm - LU40



DISQUE MEULEUSE SF20

Spécialement pour : granit, béton, marbre, carrelage

Alésage: 25,4 mm - Hauteur segment: 5 mm

Ø 180 mm

CODE ARTICLE: **4973090180**

DANS LA MÊME RUBRIQUE:

4973090200 Ø 200 mm

4973090231 Ø 231 mm

4973090300 Ø 300 mm

4973090350 Ø 350 mm



DISQUE MEULEUSE UG20

Spécialement pour : carrelage, marbre, céramique

Alésage: 22,2 mm - Hauteur segment: 5 mm

Ø 115 mm

CODE ARTICLE: **4973590115**

DANS LA MÊME RUBRIQUE:

4973590125 Ø 125 mm

4973590230 Ø 230 mm



DISQUE MEULEUSE UNIVERSEL

Spécialement pour : béton, béton armé, acier

Alésage: 22,2 mm - Hauteur segment: 8 mm

Ø 230 mm

CODE ARTICLE: **XLM230RA**

DISQUE POUR BOIS

silencieux - Ø 400mm / Ø trou 30 mm

CODE ARTICLE: **HM/A/SG400/30**

DANS LA MÊME RUBRIQUE:

HM/A/SG450/30 silencieux - Ø 450 mm / Ø trou 30 mm

HM/A315/30 videa - Ø 315 mm / Ø trou 30 mm

HM/A400/30 videa - Ø 400 mm / Ø trou 30 mm



HM/A450/30 videa - Ø 450 mm / Ø trou 30 mm



DISQUE SCIE A SOL LA90 A SEC

Spécialement pour asphalte

Alésage: 25,4 mm - Hauteur segment: 7 mm

Ø 400 mm

CODE ARTICLE: 4977900401

DANS LA MÊME RUBRIQUE:

4977900450 Ø 450 mm

4977900500 Ø 500 mm

DISQUE SCIE A SOL LB60 A SEC

Spécialement pour : béton, béton armé

Alésage: 25,4 mm - Hauteur segment: 7 mm

Ø 350 mm

CODE ARTICLE: 4978600351

DANS LA MÊME RUBRIQUE:

4978600401 Ø 400 mm

4978600450 Ø 450 mm

4978600500 Ø 500 mm



DISQUE SCIE A TABLE SG35

Spécialement pour : granite, pierre naturelle

Alésage: 25,4 mm - Hauteur segment: 10 mm

Ø 300 mm

CODE ARTICLE: 3963270301

DANS LA MÊME RUBRIQUE:

3963270351 Ø 350 mm

3963270451 Ø 450 mm



DISQUE SCIE A TABLE SU50

Spécialement pour : béton, béton lavé, briques, tuiles, pierres

Alésage: 25,4 mm - Hauteur segment: 10 mm

Ø 300 mm

CODE ARTICLE: 3963210301

DANS LA MÊME RUBRIQUE:

3963210351 Ø 350 mm

3963210450 Ø 450 mm



DISQUE SCIE CIRCULAIRE

Disque pour scie circulaire à main

Application: bois, contreplaqué, pvc / 48 dents

videa - Ø 152 mm / Ø trou 20 mm

CODE ARTICLE: MIL-4932259138 48



DANS LA MÊME RUBRIQUE:

MIL-4932303099 48	<i>Disque pour scie circulaire à main</i> Application: bois, contreplaqué / 48 dents videa - Ø 230 mm / Ø trou 30 mm
MIL-4932346511 42	<i>Disque pour scie circulaire à main</i> Application: bois, pvc, cuivre, métal, zinc / 42 dents videa - Ø 160 mm / Ø trou 20 mm
MIL-4932346512 54	<i>Disque pour scie circulaire à main</i> Application: bois, contrplaqué, pvc, cuivre, métal, zinc / 54 dents videa - Ø 190 mm / Ø trou 30 mm
MIL-4932346513 54	54 dents videa - Ø 210 mm / Ø trou 30 mm



MACHINES-OUTILS



Matériel de fixation



Agrafeuses



AGRAFEUSE - HAUBOLD

larg. 5,66 mm

bar: 6,0

CODE ARTICLE:

PN6040V/B

DANS LA MÊME RUBRIQUE:

PN775XIIK

larg. 11,25 mm

bar: 6,0 - 7,0

PN814G

larg. 12,84 mm

bar: 4,0 - 6,0



AGRAFEUSE MANUELLE

Caractéristiques: conçue pour faciliter l'utilisation, poignée ergonomique

Agrafes à utiliser: 1/4", 3/8", 1/2" et 9/16"

système de propulsion en acier traité à chaud pour usage professionnel

CODE ARTICLE:

PC4000

Cloueuses



CLOUEUSE - HAUBOLD

long. 32-65 mm

bar: 6,0 - 7,0

CODE ARTICLE:

RNC-65S/WII

DANS LA MÊME RUBRIQUE:

RNC35S	<i>HAFTENNAGLER" pour pattes de fixation</i> long. 25-35 mm bar: 6,0 - 7,0
RNC90WII	long. 45 - 90 mm bar: 7,0 - 8,0
SKN30JN/12	<i>Cloueuses pour pointes "tête homme"</i> long. 15 - 50 mm bar: 5,0 - 6,0
SKN50L/16	<i>Cloueuses pour pointes "tête homme"</i> long. 15 - 50 mm bar: 4,5 - 6,0
SN618F/6	<i>Cloueuses pour pointes sans tête</i> long. 12-18 mm bar: 5,0 - 6,0



CLOUEUSE A GAZ

Utilisation: menuiserie

Long. max. 32 - 63 mm galva ou inox

Autonomie: cartouche gaz 1000 tirs,

batterie 4000 tirs

CODE ARTICLE:

IM65AF16

DANS LA MÊME RUBRIQUE:

IM90I	<i>Utilisation: charpentiers, couvreurs</i> Autonomie: cartouche gaz 1250 tirs, batterie 4000 tirs Ø 2,8 mm et 3,1 mm
--------------	---



MARTEAU AGRAFEUR

Utilisations: enveloppes humides, blindage de plastique, toile métallique, isolation etc.

Agrafes à utiliser: 1/4", 5/16" et 3/8"

CODE ARTICLE: **H30-8**



_ACCESSOIRES - IM65AF16

Batterie ovale

CODE ARTICLE: **404717**



_ACCESSOIRES - IM65AF17

Chargeur de batterie

CODE ARTICLE: **35460**



_ACCESSOIRES - IM65AF18

Nettoyant IM 300 ml

CODE ARTICLE: **115251**



_ACCESSOIRES - IM90I

Magasin pour 74 clous

CODE ARTICLE: **13225**

DANS LA MÊME RUBRIQUE:

13227 Batterie

Agrafes



AGRAFES - 10 MM

5000 agrafes 3/8"

CODE ARTICLE:

STCR5019-10

AGRAFES - 12 & 14 MM

5000 agrafes 1/2"

CODE ARTICLE:

STCR5019-12



DANS LA MÊME RUBRIQUE:

STCR5019-14

5000 agrafes 9/16"



AGRAFES - 6 MM

5000 agrafes 1/4"

CODE ARTICLE:

STCR5019-6



AGRAFES - 8 MM

5000 agrafes

CODE ARTICLE:

STCR5019-8

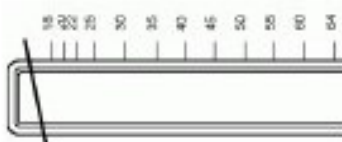

AGRAFES - HAUBOLD

Agrafes pour PN775XIIK

Largeur: 11,25 mm - long. 35 mm

CODE ARTICLE:

KG735CNK

DANS LA MÊME RUBRIQUE:

KG740CNK	Largeur: 11,25 mm - long. 40 mm
KG745CNK	Largeur: 11,25 mm - long. 45 mm
KG750CNK	Largeur: 11,25 mm - long. 50 mm
KL6025CNK	<i>Agrafes pour PN6040V/B</i> Largeur: 5,66 mm - long. 25 mm
KL6030CNK	Largeur: 5,66 mm - long. 30 mm
KL6040CNK	Largeur: 5,66 mm - long. 40 mm
KL810CNK	<i>Agrafes pour PN814G</i> Largeur: 12,84 mm - long. 10 mm



Clous pour cloueuses



CLOUS - HAUBOLD

Clous pour RNC35S

Ring - Ø 2,5 - long. 25 mm / galva

CODE ARTICLE:

RNC-S25/25RFZN

DANS LA MÊME RUBRIQUE:

RNC-S25/25RRF	Ring - Ø 2,5 - long. 25 mm / inox
RNC-S25/35RRF	Ring - Ø 2,5 - long. 35 mm / inox
RNCW22/40R	<i>Clous pour RNC-65S/WII</i> Ring - Ø 2,2- long. 40 mm
RNCW22/50R	Ring - Ø 2,2 - long. 50 mm
RNCW25/65	Lisse - Ø 2,5 - long. 65 mm
RNCW25/65R	Ring - Ø 2,5 - long. 65 mm
RNCW25/65RNK	Ring galvanisé - Ø 2,5 - long. 65mm
RNCW31/80	<i>Clous pour RNC90WII</i> Lisse - Ø 3,1- long. 80 mm
RNCW31/80R	Ring - Ø 3,1 - long. 80 mm
RNCW31/90	Lisse - Ø 3,1 - long. 90 mm

CLOUS - PASLODE

Clous en bande papier pour IM90i avec cartouches gaz suivant quantité

Lisse - Ø 2,8 - long. 51 mm

CODE ARTICLE:

142004

DANS LA MÊME RUBRIQUE:

142018	Cranté - Ø 2,8 - long. 75 mm
142037	Lisse - Ø 3,1 - long. 90 mm / galva
142038	Cranté - Ø 3,1 - long. 90 mm / galva
142047	Cranté - Ø 2,8 - long. 63 mm / inox

POINTES - PASLODE

Pointes pour IM65AF16

Ø 1,6 - long. 32 mm

CODE ARTICLE:

300270

DANS LA MÊME RUBRIQUE:

300272	Ø 1,6 - long. 45 mm
300274	Ø 1,6 - long. 63 mm
300279	Ø 1,6 - long. 50 mm / inox A2
395632	Ø 1,6 - long. 50 mm / inox A4

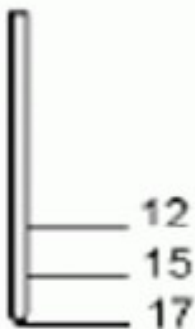

POINTES SANS TÊTE - HAUBOLD

Pointes pour SN618F/6

Ø 0,6 - long. 17 mm / sans tête

CODE ARTICLE: **ST06/17CLF**

POINTES TÊTE HOMME - HAUBOLD

Pointes pour SKN30JN/12

Ø 1,2 - long. 20 mm

CODE ARTICLE: **SKN12/20CNK**

DANS LA MÊME RUBRIQUE:

SKN12/25CNK	Ø 1,2 - long. 25 mm
SKN12/35CNK	Ø 1,2 - long. 35 mm
SKN12/40CNK	Pointes pour SKN30JN/12 Ø 1,2 - long. 40 mm
SKN12/45CNK	Ø 1,2 - long. 45 mm
SKN12/50CNK	Ø 1,2 - long. 50 mm
SKN16/35CNK	Pointes pour SKN50L/16 Ø 1,6 - long. 35 mm
SKN16/35CRF	Ø 1,6 - long. 35 mm / inox
SKN16/50CNK	Ø 1,6 - long. 50 mm
SKN16/50CRF	Ø 1,6 - long. 50 mm / inox
SKN16/60CNK	Ø 1,6 - long. 60 mm

MACHINES-OUTILS



Matériel de perforation



Matériel de perforation

MACHINES-OUTILS

Carotteuses, carottes



CAROTTEUSE ELECTRIQUE - EBM33

Carotteuse GOELZ EBM33
 Capacité de carottage: Ø 15-152 mm
 Moteur: FB 20 EL 230V, 2,0 kW, 50Hz

CODE ARTICLE:

2950076040



CAROTTEUSE ELECTRIQUE - 2800W / 254 MM

Carotteuse MILWAUKEE - 2800W - 2 vitesses
 Capacité d'inclinaison: 0°-45° / Moteur 450/900 t/min
 Capacité de carottage: 1ère: 152-254 mm,
 2ième: 51-152 mm

CODE ARTICLE:

MIL-DCM2-250C



DANS LA MÊME RUBRIQUE:

MIL-DR250TV

Support alu. - dim. 276X467 mm

CAROTTEUSE ELECTRIQUE - 2800W / 356 MM

Carotteuse MILWAUKEE - 2800W - 2 vitesses
 Capacité d'inclinaison: 0°-45° / Moteur 300/600 t/min
 Capacité de carottage: 1ère: 178-356 mm,
 2ième: 102-178 mm

CODE ARTICLE:

MIL-DCM2-350C

DANS LA MÊME RUBRIQUE:

MIL-DR350T

Support alu. - dim. 391x523 mm

CAROTTEUSE ELECTRIQUE - KB130

Carotteuse GOELZ KB130
 Emmanchement de l'arbre: 1 1/4" / Capacité : Ø 10-250 mm
 Moteur: BENDER 230V, 2,4kW, 50Hz

CODE ARTICLE:

KB130





CAROTTEUSE ESSENCE - KB200

Carotteuse GOELZ KB200 - pour embases, poteaux etc.

Emmanchement de l'arbre: 3 trous / Capacité: Ø 107-200 mm

Moteur: STIHL 3,0kW (4,1CV)

CODE ARTICLE:

KB200



CAROTTEUSE ESSENCE - KB350

Carotteuse GOELZ KB350 - pour les canalisations

Emmanchement de l'arbre: 3 trous / Capacité : Ø 110-354 mm

Moteur: STIHL 3,0kW (4,1CV)

CODE ARTICLE:

KB350



CAROTTE GOELZ - 3 TROUS

Hauteur segments: 7 mm

Raccord 3 trous Longueur utile 300 mm

Ø 112 mm

CODE ARTICLE:

CAR112

Disponible en
LOCATION

DANS LA MÊME RUBRIQUE:

CAR200

Raccord 3 trous Longueur utile 300 mm

Ø 200 mm

CAR257

Raccord 3 trous Longueur utile 300 mm

Ø 257 mm



CAROTTE MILWAUKEE - 5/4"

Raccord 5/4" Longueur utile 420 mm

Ø 102 mm

CODE ARTICLE:

MIL-CAR102

Disponible en
LOCATION

DANS LA MÊME RUBRIQUE:

MIL-CAR112

Raccord 5/4" Longueur utile 420 mm

Ø 112 mm

MIL-CAR122

Raccord 5/4" Longueur utile 420 mm

Ø 122 mm

MIL-CAR132

Raccord 5/4" Longueur utile 420 mm

Ø 132 mm



CAROTTE MILWAUKEE - 5/4"

Raccord 5/4" Longueur utile 420 mm

Ø 152 mm

CODE ARTICLE:

MIL-CAR152

Disponible en
LOCATION

DANS LA MÊME RUBRIQUE:

MIL-CAR182 Raccord 5/4" Longueur utile 420 mm
Ø 182 mm

MIL-CAR200 Raccord 5/4" Longueur utile 420 mm
Ø 200 mm



CAROTTE MILWAUKEE - 5/4"

Hauteurs segments: 10 mm

Raccord 5/4" Longueur utile 420 mm

Ø 52 mm

CODE ARTICLE:

MIL-CAR52

Disponible en
LOCATION

DANS LA MÊME RUBRIQUE:

MIL-CAR62 Raccord 5/4" Longueur utile 420 mm
Ø 62 mm

MIL-CAR72 Raccord 5/4" Longueur utile 420 mm
Ø 72 mm

MIL-CAR82 Raccord 5/4" Longueur utile 420 mm
Ø 82 mm

CAROTTE WORKS - 5/4"

Raccord 5/4" Longueur utile 450 mm

Ø 101 mm

CODE ARTICLE:

PERL-FD2W101

Disponible en
LOCATION

DANS LA MÊME RUBRIQUE:

PERL-FD2W111 Raccord 5/4" Longueur utile 450 mm
Ø 111 mm

PERL-FD2W121 Raccord 5/4" Longueur utile 450 mm
Ø 121 mm

PERL-FD2W131 Raccord 5/4" Longueur utile 450 mm
Ø 131 mm

PERL-FD2W151 Raccord 5/4" Longueur utile 450 mm
Ø 151 mm



PERL-FD2W181	Raccord 5/4" Longueur utile 450 mm Ø 181 mm
PERL-FD2W200	Raccord 5/4" Longueur utile 450 mm Ø 200 mm
PERL-FD2W51	Hauteurs segments: 9 mm Raccord 5/4" Longueur utile 450 mm Ø 51 mm
PERL-FD2W61	Raccord 5/4" Longueur utile 450 mm Ø 71 mm
PERL-FD2W71	Raccord 5/4" Longueur utile 450 mm Ø 71 mm
PERL-FD2W81	Raccord 5/4" Longueur utile 450 mm Ø 81 mm



_ACCESSOIRES CAROTTES

adaptateur 5/4" femelle pour carotte 3 trous

CODE ARTICLE:

296000011



DANS LA MÊME RUBRIQUE:

296000014	adaptateur 1/2" femelle sur 5/4" femelle
296000042	rallonge 200 mm avec raccord 5/4"
296000044	rallonge 400 mm avec raccord 5/4"
296000051	rallonge 100 mm pour carotte 3 trous
296000052	rallonge 200 mm pour carotte 3 trous

Marteaux électriques



CLEF A CHOC - V28

Milwaukee - Clé à choc - V28 / 3,0 Ah
Vitesse à vide 1450 t/min / Poids: 4,1 kg
Réception carré 1/2" avec bille de retenue

CODE ARTICLE:

MIL-PRS125E

MARTEAU DE DEMOLITION - SDS MAX

Milwaukee - Marteau de démolition SDS max - 1300W
poignée anti-vibration / Poids: 5,9 kg
Energie de frappe: 7 - 27 J

CODE ARTICLE:

MIL-500S

Disponible en
LOCATION



DANS LA MÊME RUBRIQUE:

MIL-900S

Milwaukee - Marteau de démolition SDS max - 1600W avec fonction burinage

3 poignées anti-vibration / Poids: 11,0 kg

Energie de frappe: 14 J



MARTEAU DE FORAGE & DEMOLITION - SDS MAX

Milwaukee - Marteau de forage et démolition SDS max - 1300W avec fonction burinage et perforation

poignée anti-vibration / Poids: 6,2 kg

Energie de frappe: forage 12 J / burinage

14 J

CODE ARTICLE:

MIL-545S

Disponible en
LOCATION

DANS LA MÊME RUBRIQUE:

MIL-950S*Milwaukee - Marteau de forage et démolition SDS max - 1700W*

3 poignées anti-vibration / Poids: 11,8 kg

Energie de frappe: 7 - 27 J



MARTEAU PERFORATEUR & BURINEUR - SDS PLUS

Milwaukee - Marteau perforateur SDS plus - 770W avec fonction burinage et perforation

poignée anti-vibration / Poids: 3,1 kg

Energie de frappe: 3,3 J,

CODE ARTICLE:

MIL-PLH26QEX

DANS LA MÊME RUBRIQUE:

MIL-PLH32QEX*Milwaukee - Marteau perforateur SDS plus - 900W avec fonction burinage et perforation*

poignée anti-vibration / Poids: 3,6 kg

Energie de frappe: 3,8 J

MIL-PPH24X2E*Milwaukee - Marteau perforateur SDS plus - 600W avec fonction burinage et perforation*

Poignée anti-vibration / Poids: 2,9 kg

Energie de frappe: 2,9 J

MIL-PPH30x2E*Milwaukee - Marteau perforateur SDS plus - 1010W avec fonction burinage et perforation*

Poignée anti-vibration / Poids: 3,0 kg

Energie de frappe: 3,1 J,



PERCEUSE 13 MM

Milwaukee - Perceuse spéciale travaux lourds - 950W

Couples max. 94 Nm / Poids: 2,0 kg

Vitesse en charge 0-525 t/min

CODE ARTICLE:

MIL-HDE13RQX

PERCEUSE 23 MM

Milwaukee - Perceuse 4 vitesses - 1050W

Couples max. >200 Nm / Poids: 9,7 kg

Vitesse en charge 115 / 160 / 190 / 260 t/min,

CODE ARTICLE:

MIL-B4-32

PERCEUSE A PERCUSSION

Milwaukee - Perceuse à 2 vitesses 700W

Mandrin à clef 1,5-13 mm / Poids: 2,7 kg

Vitesse en charge: 1ère / 2ème: 0-950 / 0-2250 t/min

CODE ARTICLE:

MIL-PD2-18/Z

DANS LA MÊME RUBRIQUE:

MIL-PD2E24RST

Milwaukee - Perceuse avec mandrin travaux lourds - 1200W

Couples 1ère / 2ème: 56 / 32 Nm / Poids: 3,1 kg

Vitesse en charge: 1ère / 2ème: 0-1150 / 0-2700 t/min



PERCEUSE SANS FIL - V28/PD2

Milwaukee - Perceuse visseuse à percussion V28PD/2 avec poignée "T", 2 accus 3,0Ah

Couples max. 75 Nm / Poids: 3,1 kg

Vitesse à vide 1ère / 2ème: 0-600 / 0-1800 t/min

CODE ARTICLE:

MIL-V28PD/2

PERFORATEUR SDS PLUS SANS FIL - V28HX

Milwaukee - Perforateur SDS plus V28 - 2 accus 3,0Ah

Energie de frappe: 3,2 J (burinage léger) / Poids: 4,3 kg

CODE ARTICLE:

MIL-V28HX/2

Marteaux pneumatiques



MARTEAU BRISE-BETON BBG

Marteau brise béton BBG avec décaleur -
20,1 kg

Emmanchement hexagonal 26x108 mm

Consommation d'air 26,5 l/s

CODE ARTICLE:

B18ERS26

Disponible en
LOCATION

DANS LA MÊME RUBRIQUE:

B22ES28

Marteau brise béton BBG avec décaleur - 21,1 kg

Emmanchement hexagonal 28x106 mm

Consommation d'air 27,9 l/s

B26ES28

Marteau brise béton BBG avec décaleur - 24,6 kg

Emmanchement hexagonal 28x160 mm

Consommation d'air 28,3 l/s

B26ES32

Marteau brise béton BBG avec décaleur - 24,6 kg

Emmanchement hexagonal 32x160 mm

Consommation d'air 28,3 l/s

B28ES32

Marteau brise béton BBG avec décaleur - 27,7 kg

Emmanchement hexagonal 32x160 mm

Consommation d'air 32,1 l/s



MARTEAU BURINEUR BBG

Marteau burineur BBG 3,3 kg

Emmanchement hexagonal 15x36 mm

Consommation d'air 10,8 l/s

CODE ARTICLE:

MH3-C15

Disponible en
LOCATION

DANS LA MÊME RUBRIQUE:

MK4

Marteau burineur BBG 4,1 kg

Emmanchement hexagonal 19x50 mm

Consommation d'air 8,3 l/s

MK5*Marteau burineur BBG 5,6 kg*

Emmanchement hexagonal 19x50 mm

Consommation d'air 12 l/s

MK6*Marteau burineur BBG 6,1 kg*

Emmanchement hexagonal 19x50 mm

Consommation d'air 12,2 l/s

**MARTEAU PIQUEUR BBG**

Marteau piqueur BBG avec décaleur - 14,3 kg

Emmanchement hexagonal 22x82 mm

Consommation d'air 17 l/s

CODE ARTICLE:**A11R-S22**

Disponible en
LOCATION

DANS LA MÊME RUBRIQUE:**A8R-S22***Marteau piqueur BBG avec décaleur - 9,8 kg*

Emmanchement hexagonal 22x82 mm

Consommation d'air 15 l/s



Pics, forêts, bûches etc



BECHE ETROITE HX22

Hex. 22x82 mm long. 360 mm, larg. 75 mm

CODE ARTICLE:

1102050036

BECHE LARGE HEX 22

Hex. 22x82 mm long. 350 mm, larg. 100 mm

CODE ARTICLE:

1102095035

DANS LA MÊME RUBRIQUE:

1102120040

Hex. 22x82 mm long. 400 mm, larg. 120 mm



BECHE ETROITES HEX 25 & 28 & 32

Hex. 25x108 mm long. 400 mm, larg. 75 mm

CODE ARTICLE:

1106150040

DANS LA MÊME RUBRIQUE:

1108150040

Hex. 28x160 mm long. 400 mm, larg. 75 mm

1110150040

Hex. 32x160 mm long. 400 mm, larg. 75 mm

BECHE LARGES HEX 25 & 28 & 32

Hex. 25x108 mm long. 400 mm, larg. 120 mm

CODE ARTICLE:

1106120040

DANS LA MÊME RUBRIQUE:

1108129035

Hex. 28x160 mm long. 350 mm, larg. 125 mm

1110127035

Hex. 32x160 mm long. 350 mm, larg. 125 mm

BURIN HEX 20

Hex. 19x50 mm long. 250 mm

CODE ARTICLE:

1100011025

DANS LA MÊME RUBRIQUE:

1100011035

Hex. 19x50 mm long. 350 mm

BURIN HEX22

Hex. 22x82 mm long. 1000 mm

CODE ARTICLE:

1102011100

DANS LA MÊME RUBRIQUE:

1102011200	Hex. 22x82 mm long. 2000 mm
-------------------	-----------------------------

1102011350	Hex. 22x82 mm long. 3500 mm
-------------------	-----------------------------

1102011400	Hex. 22x82 mm long. 400 mm
-------------------	----------------------------

1102011400	Hex. 22x82 mm long. 4000 mm
-------------------	-----------------------------



BURINS HEX 25 & 28 & 32

Hex. 25x108 mm long. 380 mm

CODE ARTICLE:

1106011038

DANS LA MÊME RUBRIQUE:

1108011045	Hex. 28x160 mm long. 450 mm
-------------------	-----------------------------

1110011045	Hex. 32x160 mm long. 450 mm
-------------------	-----------------------------



MECHE A BETON - SDS +

Application: Béton, maçonnerie, pierre naturelle, carreaux, marbre, brique

Energie de frappe optimale

Avance du forêt et évacuation de la poussière de perçage plus rapides



MECHE A BETON - Y CUTTER SDS +

Application: béton, pierre, maçonnerie, marbre, brique

Ergonomie améliorée

Profil d'arrête à trois dimensions en "Y"



MECHE A BETON - Y CUTTER SDS MAX

Application: béton, pierre, maçonnerie, marbre, brique

Ergonomie améliorée

Profil d'arrête à trois dimensions en "Y"



MECHE A BOIS

Application: panneaux de coffrage



PIC HEX 19

Hex. 19x50 mm long. 250 mm

CODE ARTICLE:

1100010025

DANS LA MÊME RUBRIQUE:

1100010035	Hex. 19x50 mm long. 350 mm
-------------------	----------------------------



PIC HEX 22

Hex. 22x82 mm long. 380 mm

CODE ARTICLE:

1102010038

DANS LA MÊME RUBRIQUE:

1102010038

Hex. 22x82 mm long. 3500 mm

1102010200

Hex. 22x82 mm long. 2000 mm

1102010300

Hex. 22x82 mm long. 3000 mm



PICS / BURINS & BECHES SDS

Différents modèles en SDS+ & SDS max de stock



PICS HEX 25 & 28 & 32

Hex. 25x108 mm long. 380 mm

CODE ARTICLE:

1106010038

DANS LA MÊME RUBRIQUE:

1108010045

Hex. 28x160 mm long. 450 mm

1110010045

Hex. 32x160 mm long. 450 mm

MACHINES-OUTILS



Matériel vibrant



Matériel vibrant

MACHINES-OUTILS

Compacteurs tandem

AMMANN ARX 12 - ARX 110

Poids: 1.400 - 4.600 kg

Veillez nous contacter pour configurer
votre machine

CODE ARTICLE:

ARX ..

Disponible en
LOCATION



Pilonneuses



AMMANN ACR 70D

Poids: 83 kg - Largeur de travail: 280 mm
 Force centrifuge: 16 kN
 Moteur YANMAR L48 N5 - puissance: 3,2 kw

CODE ARTICLE:

ACR70D

 Disponible en
LOCATION

AMMANN ATR 30

Poids: 29 kg - Largeur de travail: 130 mm
 Force centrifuge: 2 kN
 Moteur HONDA GX35 - puissance: 1,1 kw

CODE ARTICLE:

ATR30



AMMANN ATR 60C

Poids: 62 kg - Largeur de travail: 280 mm
 Force centrifuge: 11,5 kN
 Moteur HONDA GX100 - puissance: 2,2 kw

CODE ARTICLE:

ATR60C

 Disponible en
LOCATION

AMMANN ATR 60P

Poids: 62 kg - Largeur de travail: 280 mm
 Force centrifuge: 11,5 kN
 Moteur HONDA GRX120 - puissance: 2,7 kw

CODE ARTICLE:

ATR60P

 Disponible en
LOCATION



AMMANN ATR 68C

Poids: 68 kg - Largeur de travail: 280 mm

Force centrifuge: 13 kN

Moteur HONDA GX100 - puissance: 2,2 kw

CODE ARTICLE:

ATR68C

Disponible en
LOCATION



AMMANN ATR 68P

Poids: 68 kg - Largeur de travail: 280 mm

Force centrifuge: 13 kN

Moteur HONDA GRX120 - puissance: 2,7 kw

CODE ARTICLE:

ATR68P

Disponible en
LOCATION



_ACCESSOIRES POUR PILONNEUSES

Pièds autres dimensions

DANS LA MÊME RUBRIQUE:

Roues de transport

Préfiltre cyclonique

Compteur horaire

Plaques vibrantes hydrostatiques 2 arbres



AMMANN APH 1000TC (TELECOMMANDEE)

Poids: 715 - 747 kg - Largeur de travail: 650 - 800 mm

Force centrifuge: 63 kN

Moteur HATZ 1D90V - puissance: 10,9 kw

CODE ARTICLE:

APH1000TC

Disponible en
LOCATION

AMMANN APH 50

Poids: 350 kg - Largeur de travail: 600 - 750 mm

Force centrifuge: 50 kN

Moteur HATZ 1D60S - puissance: 7 kw

CODE ARTICLE:

APH50

Disponible en
LOCATION



AMMANN APH 60

Poids: 464 kg - Largeur de travail: 700 - 850 mm

Force centrifuge: 60 kN

Moteur HATZ 1D81S - puissance: 10 kw

CODE ARTICLE:

APH60

Disponible en
LOCATION

_ACCESSOIRES POUR PLAQUES VIBRANTES H2

Système de mesure ACE

DANS LA MÊME RUBRIQUE:

Démarrage électrique

Souche Vulkollan

Plaque d'usure

Compteur horaire



Plaques vibrantes hydrostatiques 3 arbres



AMMANN APH 100-20

Poids: 675 - 727 kg - Largeur de travail: 800 - 950 mm

Force centrifuge: 100 kN

Moteur HATZ 1D90S - puissance: 10,9 kw

CODE ARTICLE:

APH100-20

Disponible en
LOCATION

AMMANN APH 110-95

Poids: 778 - 830 kg - Largeur de travail: 800 - 950 mm

Force centrifuge: 110 kN

Moteur KUBOTA D1105 - puissance: 17,5 kw

CODE ARTICLE:

APH110-95

Disponible en
LOCATION



AMMANN APH 55

Poids: 362 kg - Largeur de travail: 600 - 750 mm

Force centrifuge: 55 kN

Moteur HATZ 1D50S - puissance: 7 kw

CODE ARTICLE:

APH55

Disponible en
LOCATION



AMMANN APH 65

Poids: 471 kg - Largeur de travail: 700 - 850 mm

Force centrifuge: 65 kN

Moteur HATZ 1D81S - puissance: 10 kw

CODE ARTICLE:

APH65

Disponible en
LOCATION





AMMANN APH 85

Poids: 760 kg - Largeur de travail: 800 - 950 mm

Moteur KUBOTA D902 - puissance: 17,8 kw

CODE ARTICLE:

APH85

Disponible en
LOCATION



_ACCESSOIRES POUR PLAQUES VIBRANTES H3

Plaque d'usure

DANS LA MÊME RUBRIQUE:

Démarrage électrique

Souche Vulkollan

Système de mesurage ACE



Plaques vibrantes marche avant



AMMANN APF 10

Poids: 54 kg - Largeur de travail: 330 mm
 Force centrifuge: 10,5 kN
 Moteur HONDA GRX120 - puissance: 2,7 kw

CODE ARTICLE:

APF10

Disponible en
LOCATION

AMMANN APF 12

Poids: 69 kg - Largeur de travail: 400 mm
 Force centrifuge: 12 kN
 Moteur HONDA GRX120 - puissance: 2,7 kw

CODE ARTICLE:

APF12

Disponible en
LOCATION



AMMANN APF 15

Poids: 80 - 84 kg - Largeur de travail: 400 - 500 mm
 Force centrifuge: 15 kN
 Moteur HONDA GRX120 - puissance: 2,7 kw

CODE ARTICLE:

APF15

Disponible en
LOCATION



AMMANN APF 20

Poids: 106 kg - Largeur de travail: 500 mm
 Force centrifuge: 20 kN
 Moteur HATZ 1B20 - puissance: 3.2 kw

CODE ARTICLE:

APF20

Disponible en
LOCATION





AMMANN APF 20H

Poids: 88 kg - Largeur de travail: 500 mm

Force centrifuge: 20 kN

Moteur HONDA GRX160 - puissance: 3,4 kw

CODE ARTICLE:

APF20H

Disponible en
LOCATION



_ACCESSOIRES POUR PLAQUES VIBRANTES

Arrosage

DANS LA MÊME RUBRIQUE:

Compteur horaire

Souche Vulkollan

Roues de transport



Plaques vibrantes réversibles



AMMANN APR 22

Poids: 118 kg - Largeur de travail: 400 mm

Force centrifuge: 23 kN

Moteur HATZ 1B20 - puissance: 3,2 kw

CODE ARTICLE:

APR22

Disponible en
LOCATION

AMMANN APR 22H

Poids: 100 kg - Largeur de travail: 400 mm

Force centrifuge: 23 kN

Moteur HONDA GRX160 - puissance: 3,4 kw

CODE ARTICLE:

APR22H

Disponible en
LOCATION



AMMANN APR 25

Poids: 135 - 146 kg - Largeur de travail: 380 - 500 mm

Force centrifuge: 25 kN

Moteur HATZ 1B20 - puissance: 3,2kw

CODE ARTICLE:

APF25

Disponible en
LOCATION



AMMANN APR 30

Poids: 215 - 243 kg - Largeur de travail: 500 - 600 mm

Force centrifuge: 32 kN

Moteur HONDA 1B30 - puissance: 4,5 kw

CODE ARTICLE:

APR30

Disponible en
LOCATION





AMMANN APR 30H

Poids: 199 - 213 kg - Largeur de travail: 500 - 600 mm

Force centrifuge: 32 kN

Moteur HONDA GX270 - puissance: 6kw

CODE ARTICLE:

APR30H

Disponible en
LOCATION



AMMANN APR 40

Poids: 269 - 284 kg - Largeur de travail: 600 mm

Force centrifuge: 42 kN

Moteur HONDA 1B30 - puissance: 4,5 kw

CODE ARTICLE:

APR40

Disponible en
LOCATION



AMMANN APR 40H

Poids: 263 kg - Largeur de travail: 600 mm

Force centrifuge: 42 kN

Moteur HONDA GX270 - puissance: 6 kw

CODE ARTICLE:

APR40H

Disponible en
LOCATION



_ACCESSOIRES POUR PLAQUES VIBRANTES R

Compteur horaire

DANS LA MÊME RUBRIQUE:

Arrosage

Souche Vulkollan

Roues de transport

Démarrage électrique

Rouleaux de tranchée

AMMANN RAMMAX 1575

Poids: 1340 - 1440 kg - Largeur de travail: 640 - 850 mm

Force centrifuge: 36 + 75 kN

Moteur YANMAR 3TNV80F - puissance: 14,6 kw

CODE ARTICLE:

ARR15/75

Disponible en
LOCATION



AMMANN RAMMAX 1585

Poids: 1305 - 1395 kg - Largeur de travail: 630 - 850 mm

Force centrifuge: 86 kN

Moteur HATZ 2G40 - puissance: 13,2 kw

CODE ARTICLE:

ARR15/85



Rouleaux de tranchée

Matériel vibrant

MACHINES-OUTILS

Rouleaux vibrants à guidage manuel



AMMANN ARW 65

Poids: 719 kg - Largeur de travail: 650 mm

Force centrifuge: 11 + 21 kN

Moteur HATZ 1D42S - puissance: 6,1 kw

CODE ARTICLE:

ARW65

 Disponible en
LOCATION

AMMANN ARW 65Y

Poids: 712 kg - Largeur de travail: 650 mm

Force centrifuge: 11 + 21 kN

Moteur YANMAR L100N - puissance: 6,1 kw

CODE ARTICLE:

ARW65Y

 Disponible en
LOCATION

_ACCESSOIRES POUR ROULEAUX VIBRANTS

Démarrage électrique

DANS LA MÊME RUBRIQUE:

Compteur horaire

Vibrants, vibreurs, aiguilles vibrantes



AIGUILLE VIBRANTE

Aiguilles vibrantes 200Hz/42V
 Ø 36 mm - long. Aiguille 360 mm
 avec sécurité thermique, gaine 5 m, câble
 15m

CODE ARTICLE:

IR36T

Disponible en
LOCATION

DANS LA MÊME RUBRIQUE:

IR50T Ø 50 mm - long. Aiguille 360 mm

IR50TG tête caoutchouc

Ø 50 mm - long. Aiguille 360 mm

IR60T Ø 60 mm - long. Aiguille 400 mm

IR65T Ø 65 mm - long. Aiguille 420 mm



AIGUILLE VIBRANTE A CONVERTISSEUR INTEGRE

Aiguilles vibrantes avec convertisseur intégré 50Hz/230V - 1,5 kva
 et sécurité thermique, gaine 5 m, câble 15 m
 Ø 36 mm - long. Aiguille 360 mm

CODE ARTICLE:

IN36

Disponible en
LOCATION

DANS LA MÊME RUBRIQUE:

IN50 Ø 50 mm - long. Aiguille 360 mm

IN60 Ø 60 mm - long. Aiguille 400 mm



AIGUILLE VIBRANTE PNEUMATIQUE

Aiguilles vibrantes avec pointe caoutchouc - 6 bars - longueur 2,00m
 Ø 25 mm - consommation 400 l/min

CODE ARTICLE:

SUPAIR25

Disponible en
LOCATION

DANS LA MÊME RUBRIQUE:

SUPAIR35	Ø 35 mm - consommation 500 l/min
-----------------	----------------------------------

SUPAIR45	Ø 45 mm - consommation 700 l/min
-----------------	----------------------------------



AIGUILLE VIBRANTE PNEUMATIQUE

Aiguilles vibrantes avec pointe caoutchouc - 6 bars - longueur 2,00m

Ø 55 mm - consommation 830 l/min

CODE ARTICLE: **SUPAIR55**Disponible en
LOCATION

DANS LA MÊME RUBRIQUE:

SUPAIR65	Ø 65 mm - consommation 1150 l/min
-----------------	-----------------------------------

SUPAIR75	Ø 75 mm - consommation 1400 l/min
-----------------	-----------------------------------



CONVERTISSEUR

Convertisseurs électroniques de fréquence - 50Hz, IP44

230V mono., 1,5kva, 2 prises CEE 42V

2 x Ø 50 ou 1 x Ø 60

CODE ARTICLE: **IN150**Disponible en
LOCATION

DANS LA MÊME RUBRIQUE:

INB250	230V mono., 2,5kva, 2 prises CEE 42V 2 x Ø 60
---------------	--

INB300	400V mono., 3,0kva, 2 prises CEE 42V 2 x Ø 60
---------------	--



REGLE VIBRANTE - HUSQVARNA

Règles vibrantes avec moteur Honda essence

alu 2 mètres

CODE ARTICLE: **4F20022**

DANS LA MÊME RUBRIQUE:

4F20023	alu 3 mètres
----------------	--------------

MACHINES-OUTILS



Nettoyage et rénovation



Balayeuses

BALAYEUSES SMB

Fabricant: SOBERNHEIMER Maschinenbau

Différents modèles

Largeur utile: 1,20 m à 3,50 m



Sablage



SABLEUSE

Sableuse SAPI avec système ventilation cuve ou arrêt pneumatique
 Sableuse - 25 l - Hauteur 700 mm -
 Raccord 3/4"
 Pression jusqu'à 10 bar / Ø 300 mm

CODE ARTICLE:

9.521.025

DANS LA MÊME RUBRIQUE:

9.521.060	Sableuse - 60 l - Hauteur 1130 mm - Raccord 1" Ø 360 mm
9.521.100	Sableuse - 100 l - Hauteur 1130 mm - Raccord 1" Ø 490 mm
9.521.140	Sableuse - 140 l - Hauteur 1360 mm - Raccord 1 1/4" Ø 490 mm

_ACCESSOIRES SABLEUSES

Régulateur d'air avec manomètre

CODE ARTICLE:

3.621.015

DANS LA MÊME RUBRIQUE:

3.933.005	Tamis - 25 l
3.933.015	Tamis - 60l
3.933.020	Tamis - 100/140 l
3.933.510	Couvercle - 25 l
3.933.520	Couvercle - 60 l
3.933.530	Couvercle - 100/140 l
3.982.060	Pour tuyau Ø 25 (silicum) Buse longue durée (400-500h)- 6mm Max 2,9 m3/min
3.982.070	Buse longue durée (400-500h)- 7mm Max 3,8 m3/min



3.982.080 Buse longue durée (400-500h)- 8mm
Max 4,7 m3/min

9.852.120 Tuyau de sablage Ø 25 mm
20 m avec raccords système ventilation cuve

9.857.060 Tuyau air casque - 20 mtr

9.911.010 Séparateur d'eau



_CASQUE DE PROTECTION

Casque de protection K3

CODE ARTICLE: **9.891.030**

DANS LA MÊME RUBRIQUE:

9.891.050 Casque de protection K5



MACHINES-OUTILS



Outils spécifiques



Machines à profiler et à cintrer



CINTREUSE SCHLEBACH - RBM

Convient à la fabrication de cintrages de bacs profilés pour le domaine des lucarnes plein cintrés, coupoles, tournelles etc.

Vitesse de travail 0-12 m/min pour des rayons réglables à partir de 300 mm

CODE ARTICLE:

RBM25

CISAILLE GUILLOTINE MOTORISEE SCHROEDER - MHSU

La cisaille à guillotine motorisée a été développée pour l'usage de la tôle et du plastique.

permet de couper presque tous les matériaux / Epais 2,5 mm

Long. utile: 2,03m Lxlxh=2415x1250x1180mm

CODE ARTICLE:

MHSU2000



DANS LA MÊME RUBRIQUE:

MHSU3200

Angle de coupe 2,0

Long. utile: 3,23m Lxlxh=3615x1250x1255mm



CISAILLE GUILLOTINE SCHROEDER - HS

La cisaille guillotine excentrique est utilisée par cisailage sans ébarbure et torsion et presque sans force

Longueur utile: 2,02m Lxlxh=2400x790x1135mm

Epais 1,25 mm

CODE ARTICLE:

HS2000

DANS LA MÊME RUBRIQUE:

HS3000

Longueur utile: 3,02m Lxlxh=3440x810x1550mm

Epais 1 mm



MACHINE A PROFILER SCHLEBACH - MINI PROF PLUS

Version compacte fournie avec l'équipement de base suivant:

mesure de longueur électro-mécanique en cm

cisaille à molettes pour coupe transversale

CODE ARTICLE:

MINPROFPLUS



MACHINE A PROFILER SCHLEBACH - SPM30/80

La machine à profiler Schlebach de type SPM 30/80 est le système de machine le plus utilisé pour les sections de profilés

pour le toit, le mur et est la machine de base pour de nombreuses variantes

Moteur: 1,1kW - 400V - Triphasé

CODE ARTICLE:

SPM30/80



PLIEUSE MANUELLE SCHROEDER - AK

La machine d'atelier classique en plusieurs longueurs (1000 à 3000mm).
Polyvalente grâce à de nombreuses options.
Pédale fermeture et ouverture du sommier supérieur / Epais. 1 ou 1,5 mm
Long. utile: 2,02m Lxlxh=2590x895x1200mm

CODE ARTICLE: **AK2000**

DANS LA MÊME RUBRIQUE:

AK3000 Barre de pliage 10 et 25 mm
Long. utile: 3,02m Lxlxh=3590x975x1200mm



PLIEUSE MANUELLE SCHROEDER - BAM

Sommier supérieur pivotant pour des profilés "incroyables"
Mobile grâce à un poids réduit et livré avec des roulettes / Epais. 0,8 mm
Long. utile: 1,00m Lxlxh=1142x600x1142mm

CODE ARTICLE: **BAM1000**

DANS LA MÊME RUBRIQUE:

BAM2000 Epais. 0,63 mm
Long. utile: 2,00m Lxlxh=2150x60 x1255mm



PLIEUSE MANUELLE SCHROEDER - MAKV

Plieuse à grand rendement. Commande de positionnement POS 400 avec
programme à 9 niveaux
Epais. 2 mm
Long. utile: 2,05m Lxlxh=2930x700x1175mm

CODE ARTICLE: **MAK2000**

DANS LA MÊME RUBRIQUE:

MAK2500 Epais. 1,5 mm
Long. utile: 2,52m Lxlxh=3430x700x1175mm



PLIEUSE SCHROEDER - MPB

Perfection fonctionnelle, grande vitesse avec un tablier supérieur pivotant qui
permet de changer les rails automatiquement
Puissance: 0,55 kW - Réglage 80 mm / Epais. 2,5 mm
Long. utile: 2,53m Lxlxh=3875x2430x1550mm

CODE ARTICLE: **MPB2500**

DANS LA MÊME RUBRIQUE:

MPB3200 Epais. 2 mm
Long. utile: 3,22m Lxlxh=3875x2430x1550mm



SERTISSEUSE SCHLEIBACH - FLITZER

Sertisseuses universelles pour bac profilé utilisées pour le sertissage du joint en pli
angulaire ou en double joint debout
en une seule opération pour les bacs de profil droit.
Vitesse de travail 11 m/min

CODE ARTICLE: **FLITZER**



SERTISSEUSE SCHLEBACH - PICCOLO

Sertisseuses universelles pour bac profilé utilisées pour le sertissage du joint en pli angulaire ou en double joint debout

en une seule opération, profil droit et cintré à partir d'un rayon de 600 mm.

Vitesse de travail 9 m/min

CODE ARTICLE:

PICCOLO





MANUTENTION ET TRANSPORTS



MANUTENTION ET TRANSPORTS

MANUTENTION ET TRANSPORTS



Chariots élévateurs

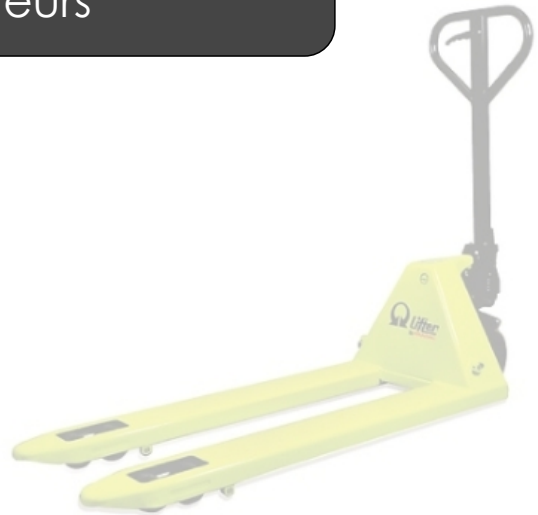

Chariots à mât télescopique

Chariots à mât télescopique MANITOU

SLT 415 - MT 1840

Capacité de levage: 1.500 - 21.000 kg

Hauteur de levée: 4 - 18 m



Disponible en
LOCATION

Chariots à rotation continue MANITOU

MRT 1432 - MRT 3050

Capacité de levage: 3.200 - 5.000 kg

Hauteur de levée: 14 - 30 m

Disponible en
LOCATION



Chariots compacts

Chariots tout-terrain compacts MANITOU

MH 20 - MH 25

Capacité de levage: 2.000 kg - 2.500 kg

Hauteur de levée: 3.30 m



Chariots gros tonnage

Chariots industriels gros tonnage MANITOU

MI 60 - MI 70

Capacité de levage: 6.000 kg - 7.000 kg

Hauteur de levée: 4.00 m



Chariots tout-terrain gros tonnage MANITOU

MA 460 - MA 470

Capacité de levage: 6.000 kg - 7.000 kg

Hauteur de levée: 3.70 m



Chariots industriels à propulsion électrique

Chariots à propulsion électrique MANITOU

ME 315 - ME 430

Capacité de levage: 1.500 - 3.000 kg

Hauteur de levée: 3.30 m



Disponible en
LOCATION

Chariots industriels à propulsion

Chariots élévateurs

MANUTENTION ET TRANSPORTS

Chariots industriels à propulsion GPL



Chariots à propulsion GPL MANITOU

CG 15 - CG 35

Capacité de levage: 1.500 - 3.500 kg

Hauteur de levée: 3.35 m



Chariots industriels à propulsion thermique

Chariots à propulsion thermique MANITOU

CD 15 - CD 35

Capacité de levage: 1.500 - 3.500 kg

Hauteur de levée: 3.35 m



Chariots pour manutention sur parc

Chariots pour manutention sur parc MANITOU

MC 30 - MC 70

Capacité de levage: 3.000 kg - 7.000 kg

Hauteur de levée: 4.00 m



Chariots semi-industriels



Chariots semi-industriels

MSI20 - MSI 50

Capacité de levage: 2.000 - 5.000 kg

Hauteur de levée: 3.30 - 3.75 m

Disponible en
LOCATION

Chariots semi-industriels

Chariots élévateurs

MANUTENTION ET TRANSPORTS

Chariots tout-terrains

Chariots tout-terrain MANITOU

M 26 - M 50

Capacité de levage: 2.600 - 5.000 kg

Hauteur de levée: 3.70 m

Disponible en
LOCATION

Chariots tout-terrains

Chariots élévateurs

MANUTENTION ET TRANSPORTS

MANUTENTION ET TRANSPORTS



Elevateurs de charges



Monte-charges



MONTE CHARGES GEDA - 150KG

Monte-charge GEDA 150 kg - 13 m - Ø câble 6 mm

Monte-charge 150 kg
avec échelle de base 2 m, 5 échelles 2 m,
1 échelle 1m, et 1 étai 5,70m

CODE ARTICLE:

GEDA2061

DANS LA MÊME RUBRIQUE:

GEDA2828

Genouillère 20°-45°

GEDA2893

Plateau universel



MONTE CHARGES GEDA - 200KG

Monte-charge GEDA 200 kg - 13 m - Ø câble 6mm

Monte-charge 200 kg

avec échelle de base 2 m, 5 échelles 2 m, 1
échelle 1m, et 1 étai 5,70m

CODE ARTICLE:

GEDA2304

DANS LA MÊME RUBRIQUE:

GEDA2828

Genouillère 20°-45°

GEDA2893

Plateau universel



MONTE CHARGES GEDA - 250KG

Monte-charge GEDA 250 kg - 13 m - Ø câble 6mm

Monte-charge 250 kg

avec échelle de base 2 m, 5 échelles 2 m, 1
échelle 1m, et 1 étai 5,70m

CODE ARTICLE:

GEDA250COM

DANS LA MÊME RUBRIQUE:

GEDA2828

Genouillère 20°-45°

GEDA2893

Plateau universel

Transpalettes



TRANSPALETTE

Transpalette manuel

Capacité de levage: 2500 kg

Hauteur fourches: 85-200 mm

CODE ARTICLE:

HAV 2500RC

Disponible en
LOCATION

LEVE-PALETTES

Lève-palette auto-réglable, réglage manuel des fourches et de la hauteur

Capacité de levage: 2000 kg

Fourches long. 1300 mm

CODE ARTICLE:

HMT702110



DANS LA MÊME RUBRIQUE:

KENNIS

Lève-palette auto-réglable, réglage manuel des fourches et de la hauteur

Capacité de levage: 2500 kg

Hauteur ajustable en trois positions: 1250, 1500 et 1750 mm



MANILEC gerbeurs électriques

MANITOU ES 410 / 412 / 414 / 816 / 820

Levée maximale 5 455 mm

Capacité de levage 1 000 - 2 000 kg



MANILEC gerbeurs électriques bidirectionnels

MANITOU BI 1300 / 1600 / 2000 / 2500

Levée maximale 4 700 mm

Capacité de levage 1 300 - 2 500 kg



MANILEC gerbeurs électriques double levée

MANITOU ES 420

Levée maximale 2 575 mm

Capacité de levage 2 000 kg



MANILEC gerbeurs électriques multi-fonctions

MANITOU STACKY 10 / 14

Levée maximale 2 740 mm

Capacité de levage 1 000 - 1 400 kg



MANILEC gerbeurs électriques porte à faux

MANITOU ES 503 / 506 / 509 / 711 / 713 / 716 / 720

Levée maximale 4700 mm

Capacité de levage 300 - 900 kg



MANILEC gerbeurs manuels et électromaneuvrés

MANITOU KLEOS EB 250 / 500 / 1000

Levée maximale 2 740 mm

Capacité de levage 250 - 1000 kg



MANILEC tracteur électrique à conduite accompagnée ou portée

MANITOU TI 520 / 530

Capacité de levage 1 000 kg

Capacité de traction 2 000 - 3 000 kg



MANILEC transpalette électrique à conduite accompagnée

MANITOU EP 16S / 18S / 20S / 22S

Levée standard 125 mm

DANS LA MÊME RUBRIQUE:

MANITOU EP 730 / 740 / 750

Levée standard 195 mm

Capacité de levage 3000 - 5000 kg



MANILEC transpalette électrique à conduite portée

MANITOU EP 22

Levée standard 125 mm

DANS LA MÊME RUBRIQUE:

MANITOU EPR 720

Levée standard 125 mm

Capacité de levage 2 000 kg



MANILEC transpalette électrique préparateur de commande

MANITOU CI10 / 20

Levée standard 125 - 720 mm

Capacité de levage 1 000 - 2 000 kg



MANITRANSIT chariot élévateur embarqué

MANITOU TMT 20 17 / 25 15 / 25 20 / 20 20 / 25 25

Capacité de levage 2 000 - 2 500 kg

Treuils

MONTE CHARGES EUROPEA -
200KG

Monte-charge EUROPEA 200 kg

Monte-charge

Puissance du moteur: 075kw

CODE ARTICLE:

E200

DANS LA MÊME RUBRIQUE:

E200E

Etai d'intérieur



MONTE CHARGES EUROPEA - 300KG

Monte-charge EUROPEA 300 kg avec chevalet

Monte-charge avec chevalet

Puissance du moteur: 1,5 cv

CODE ARTICLE:

E300

DANS LA MÊME RUBRIQUE:

E300L

Paire de lest

E300T

Treuil sans chevalet



MONTE CHARGES IRBAL - 300KG

Monte-charge IRBAL 300 kg avec chevalet

Monte-charge avec chevalet

Puissance du moteur: 1,1 cv (monophasé)

CODE ARTICLE:

IR300

MANUTENTION ET TRANSPORTS



Elevateurs de personnes



Elevateurs de personnes

MANUTENTION ET TRANSPORTS

Nacelles à bras articulé

NACELLES A BRAS

Nacelles automotrices MANITOU à bras articulé

Capacité de charge 200 -1.000 kg

Hauteur de travail max.: 5,70 - 20 m



Nacelles à ciseaux



NACELLES A CISEAUX

Nacelles automotrices à ciseaux MANITOU

Capacité de charge 230 -450 kg

Hauteur de travail max.: 7,75 - 12,20 m

MANUTENTION ET TRANSPORTS



_Accessoires de manutention



_Accessoires de manutention

MANUTENTION ET TRANSPORTS

Bacs, bennes, conteneurs



BACS

Bac basculant

DANS LA MÊME RUBRIQUE:

Bac à copeaux

Bac silo

Bac entonnoir

BENNE

Benne CBC

Disponible en
LOCATION

DANS LA MÊME RUBRIQUE:

*Benne à goulotte**Benne agricole**Benne à grappin**Benne preneuse*

CONTENEUR

Conteneur

DANS LA MÊME RUBRIQUE:

Conteneur à fond rabattable

Caisses-palettes



Chaînes, élingues, sangles



ELINGUE CHAINE 4 BRINS

Elingues chaine 4 brins avec crochets à linguet 7mm

4 brins: 90° - 120° / 2400 kg

1 brin: 1600 kg / Longueur : 1.5 m

CODE ARTICLE:

CHAINE4BR

DANS LA MÊME RUBRIQUE:

CHAINE4BR25

Longueur: 2,5 m



SANGLE ARRIMAGE

Sangles arrimage à cliquet extérieur

Long. 6,00 m - largeur 35 mm

Charge max 3500 kg

CODE ARTICLE:

AR41

DANS LA MÊME RUBRIQUE:

DR5

Long. 9,00 m - largeur 90 mm

Charge max 7500 kg

SANGLE DE LEVAGE - 2 TONNES

Sangles plates deux boucles double épaisseur Largeur

2 tonnes 2 mètres

Largeur 60 mm

CODE ARTICLE:

2T2M

DANS LA MÊME RUBRIQUE:

2T3M

2 tonnes 3 mètres

Largeur 60 mm





2T4M 2 tonnes 4 mètres
Largeur 60 mm

2T5M 2 tonnes 5 mètres
Largeur 60 mm

2T6M 2 tonnes 6 mètres
Largeur 60 mm

SANGLE DE LEVAGE - 3 & 4 TONNES

Sangles plates deux boucles double épaisseur Largeur
3 tonnes 4 mètres
Largeur 90 mm

CODE ARTICLE: **3T4M**

DANS LA MÊME RUBRIQUE:

3T5M *Sangles plates deux boucles double épaisseur Largeur*
3 tonnes 5 mètres
Largeur 90 mm

3T6M *Sangles plates deux boucles double épaisseur Largeur*
3 tonnes 6 mètres
Largeur 90 mm

3T8M *Sangles plates deux boucles double épaisseur Largeur*
3 tonnes 8 mètres
Largeur 90 mm

4T5M *Sangles plates deux boucles double épaisseur Largeur*
4 tonnes 5 mètres
Largeur 100 mm



_COINS DE PROTECTION

Coin en PVC - Longueur 13 cm
Largeur 9 x 9 cm

CODE ARTICLE: **CO1**

DANS LA MÊME RUBRIQUE:

COR2 Cornière en caoutchouc - Longueur 2,40 m
Largeur 13x18 cm

Crochets et aimants

CROCHETS

Crochet porte-charge



CROCHETS

Crochet



ELECTROAIMANTS

Ronds ou rectangulaires



LEVE-BROUETTE

Lève-brouette lacqué CE



CODE ARTICLE:

LEBROS

Fourches



FOURCHES

Fourches standard

DANS LA MÊME RUBRIQUE:

*Fourches extensibles**Extensions de fourches**Fourches à fumer**Fourches pivotantes*

Lève-tampons, pinces à bordures

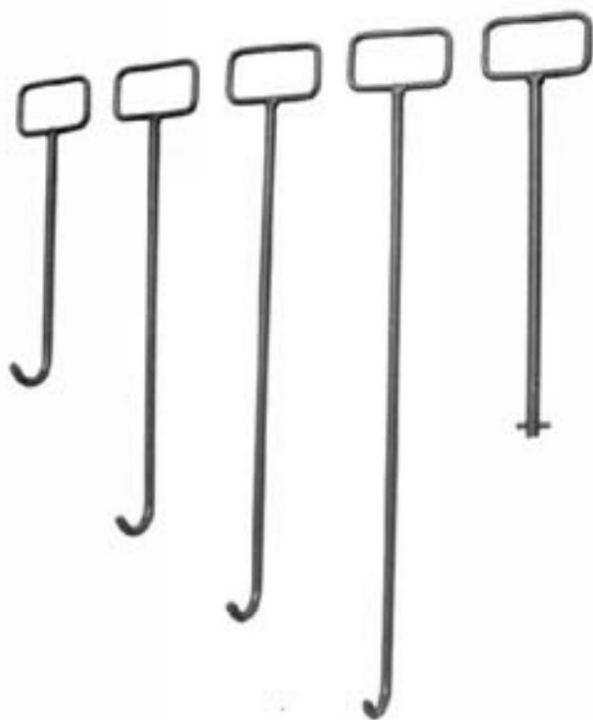

LEVE-TAMpons DE REGARD

Long. 60 cm - galvanisé

CODE ARTICLE:

DH-HH/60

DANS LA MÊME RUBRIQUE:

DH-HH/80

Long. 80 cm - galvanisé



LEVE-TAMpons DE REGARD AVEC AIMANT

Aimant puissant

pour ouvrir les couvercles de bouches à clef

CODE ARTICLE:

MKH



LEVE-TAMpons POUR REGARDS RECTANGULAIRES

Longueur ca 185 cm , largeur ca. 46 cm

Capacité de levage avec vérin supplém. max. 800 kg

Hauteur de levage ca. 20 cm

CODE ARTICLE:

DH-HSA



LEVE-TAMpons POUR REGARDS RONDS

pinceuniverselle galvanisée

Filet trapezodial 16x4 mm

Longueur ca. 95 cm

CODE ARTICLE:

DH-AG/1

DANS LA MÊME RUBRIQUE:

DH-AR*pinceuniverselle galvanisée sur roues pour regard*

Capacité de levage max. 150 kg

Réglage en longueur 100-150 cm



LEVE-TAMPONS TITAN ALU POUR REGARDS RONDS

pinceuniverselle en alu

Poids 3,0 kg

Longueur ca. 850 mm

CODE ARTICLE:

SDH

PINCE A BORDURE

pinceuniverselle

pince

Ouverture: 0,50 - 1,00 m

CODE ARTICLE:

LOCKIT

DANS LA MÊME RUBRIQUE:

LOCKIT2

Jeu de câbles amortisseurs

PIBO*pinçea bordure avec protection en caoutchouc*

Capacité max de levage: 100 kg

Ouverture: 8 - 37 cm

TSZUNI*pinçea bordure avec protection en caoutchouc*

Capacité max de levage: 500 kg

Ouverture: 50 - 570 mm

PINCE A REGARD BETON AVEC 3 PINCES

Réglage de la zone de serrage simple au moyen d'une broche filetée.

Longueur de la chaîne 1,5 m

Charge maximale 1500 kg

CODE ARTICLE:

RSV1.5

DANS LA MÊME RUBRIQUE:

RSV3/200D

Longueur de la chaîne 1,6 m

Charge maximale 3000 kg

RSVL1.5/2.0

Longueur de la chaîne 2,0 m

Charge maximale 1500 kg

Nacelles pour chariots

NACELLES

Différents types de nacelles pour chariots
télescopiques

Capacité 365 - 1000 kg
pour 2 à 3 personnes



Disponible en
LOCATION

BRAS PENDULAIRE

Extension pour nacelle



Pinces et grappins



GRAPPINS

Grappin à foin

DANS LA MÊME RUBRIQUE:

Grappin à bois

Grappin à rocs

PINCES DE MANUTENTION

Pince à parpaings

DANS LA MÊME RUBRIQUE:

Pince à fûts



Potences et treuils pour chariots



POTENCE

Gamme de potences d'extension pour chariots télescopiques
 Capacité 600 - 2.000 kg
 Déport maximal: 4 m à 2.5 m

Disponible en
LOCATION

TREUIL

Gamme de treuils pour chariots télescopiques
 Capacité 3.000 - 7.200 kg
 Hauteur de travail max.: 24 - 36 m

Disponible en
LOCATION



Transport de liquides



BAC DE RETENTION

Bac de rétention en polyester inaltérable résistant à la plupart des produits chimiques
parois totalement lisses et aux coins arrondis
résistance et absence de corrosion grâce au polyester armé de fibre de verre

CUVE MOBILE DIESEL

Cuve utilisable pour le transport en intérieur comme en extérieur, antidéflagrante et résistante aux chocs
paroi en acier galvanisé muni d'un socle élévateur
Homologuée pour le transport d'essence selon ADR (législation européenne)



CUVE OVALE

14 modèles en polyester de capacité 600 à 10000 litres.
pour le transport de liquides.
stockage et transport de produits alimentaire, eau ou de certains produits chimiques



CUVE OVALE AVEC MOTOPOMPE

Une solution clef en main pour un arrosage pratique.
centre de gravité bas pour votre sécurité.
Livré avec groupe motopompe Honda (débit 9M3/h) et dévidoir installés.





RAYONNAGE A FUTS

Bac de rétention en polyester inaltérable résistant à la plupart des produits chimiques

et léger aux parois totalement lisses

pas de corrosion grâce au bac de rétention en polyester et au rayonnage galvanisé





MATERIEL DE TERRASSEMENT



MATERIEL DE TERRASSEMENT

MATERIEL DE TERRASSEMENT



Bouteurs, chargeurs



Bouteurs, chargeurs

MATERIEL DE TERRASSEMENT

Bouteurs

Bouteurs LIEBHERR

PR 714 - PR 764

Poids en ordre de marche: 12.000 - 55.000
kgPuissance moteur 86 kW / 117 ch - 310 kW
/ 420 chDisponible en
LOCATION

Bouteurs

Bouteurs, chargeurs

MATÉRIEL DE TERRASSEMENT

Chargeurs articulés



MANITOU ML 40

Capacité de charge 1 500 kg

Poids en ordre de marche: 2.900 kg

CODE ARTICLE:

Largeur avec pneus
standard 1300 mm

THALER Lader 2022/A

Charge nominale: 980 kg

Poids en ordre de marche: 1.820 kg

CODE ARTICLE:

Largeur avec pneus
standard 920 mm

THALER Lader 2026/A

Charge nominale: 1150 kg

Poids en ordre de marche: 1.820 kg

CODE ARTICLE:

Largeur avec pneus
standard 920 mm

THALER Lader 2026/KA

Charge nominale: 1150 kg

Poids en ordre de marche: 1.928 kg

CODE ARTICLE:

Largeur avec pneus
standard 920 mm

THALER Lader 2034/KA

Charge nominale: 1300 kg

Poids en ordre de marche: 1.990 kg

CODE ARTICLE:

Largeur avec pneus
standard 980 mm



THALER Lader 3045/A

Charge nominale: 2000 kg
 Poids en ordre de marche: 2.700 kg

CODE ARTICLE: Largeur avec pneus standard 1160 mm



THALER Lader 3051/A

Charge nominale: 2000 kg
 Poids en ordre de marche: 2.700 kg

CODE ARTICLE: Largeur avec pneus standard 1160 mm



Chargeurs articulés

Bouteurs, chargeurs

MATERIEL DE TERRASSEMENT

Chargeurs compacts

Chargeurs compacts GEHL

GEHL SL1640E - SL7810E

Charge utile: 380 - 1.800 kg

Puissance moteur: 18 kW / 24 ch - 63 kW /
84 ch



Disponible en
LOCATION

Chargeurs compacts

Boueurs, chargeurs

MATERIEL DE TERRASSEMENT

Chargeurs sur chenilles

Chargeurs sur chenilles LIEBHERR

LR 614 - LR 634

Poids en ordre de marche: 17.000 - 22.000 kg

Puissance moteur 105 kW / 143 ch - 129 kW / 175 ch



Chargeurs sur pneus



Chargeurs sur pneus LIEBHERR

L 506 - L 586

Poids en ordre de marche: 14.000 - 125.000
kg

Charge de basculement: 3.000 - 20.000 kg

Disponible en
LOCATION

Chargeurs sur pneus

Boueurs, chargeurs

MATERIEL DE TERRASSEMENT

Moto-basculeurs (dumpers)



Dumpers sur chenilles NEUSON

NEUSON TD9 - TD 18

Charge utile: 900 - 1700 kg

Puissance moteur: 7.4 kW / 10 ch - 17 kW / 23 ch

Disponible en
LOCATION

Dumpers sur pneus NEUSON

NEUSON 1001 - 10001

Charge utile: 1.000 - 10.000 kg

Puissance moteur: 17 kW / 23 ch - 88 kW / 120 ch

Disponible en
LOCATION

MATERIEL DE TERRASSEMENT



Excavateurs, pelles



Excavateurs, pelles

MATERIEL DE TERRASSEMENT

Excavateurs compacts



Excavateurs sur chenilles NEUSON

NEUSON 803 - 14504

Poids en ordre de marche: 935 - 15.000 kg

Puissance moteur: 14 kW / 19 ch - 75 kW / 101 ch

Disponible en
LOCATION

Excavateurs sur pneus NEUSON

NEUSON 6503 - 9503

Poids en ordre de marche: 6.500 - 10.500 kg

Puissance moteur: 51 kW / 70 ch - 75 kW / 102 ch

Disponible en
LOCATION



Excavateurs sur chenilles

Pelles sur chenilles LIEBHERR

R 313 - R 984

Poids en ordre de marche: 14.000 - 125.000
kg

Puissance moteur 76 kW / 103 ch - 504 kW
/ 685 ch

Disponible en
LOCATION



Excavateurs sur chenilles

Excavateurs, pelles

MATERIEL DE TERRASSEMENT

Excavateurs sur pneus

Pelles sur pneus LIEBHERR

A 309 - A 924

Poids en ordre de marche: 11.300 - 30.000
kgPuissance moteur 65 kW / 88 ch - 135 kW /
184 chDisponible en
LOCATION

Excavateurs sur pneus

Excavateurs, pelles

MATÉRIEL DE TERRASSEMENT

Pelles spéciales



Pelles spéciales LIEBHERR

Pelles de tunnel
Pelles de manutention
Pelles de démolition

Disponible en
LOCATION

Pelles spéciales

Excavateurs, pelles

MATERIEL DE TERRASSEMENT

MATERIEL DE TERRASSEMENT



_Accessoires de terrassement



_Accessoires de terrassement

MATERIEL DE TERRASSEMENT

Bennes et fourches



BENNE PRENEUSE

Rotation à 360°
avec ou sans dents

FOURCHES

Fourches pour palettes

DANS LA MÊME RUBRIQUE:

Fourches à balle

Fourches à fumier

Fourches roche



Equipements divers



BROYEUR

Broyeur à béton hydraulique

DANS LA MÊME RUBRIQUE:

Broyeur à béton mécanique



CAMERA DE REcul



CISAILLES

Cisaille universelle

DANS LA MÊME RUBRIQUE:

Cisaille à ferraille

Bras cisailleurs

Cisaille à béton



CROCHET AVEC ATTACHE

Charge admissible au crochet: 12,5 t

Hauteur totale 930 mm

Poids 96 kg



EQUIPEMENTS POUR BOUTEURS

Dent de dérochage

DANS LA MÊME RUBRIQUE:

Scarificateur 3 dents

chape d'attelage



FRAISE HYDRAULIQUE

Fraise hydraulique



GEHL SYSTEM DE CHÂÎNES POUR CHARGEURS COMPACTS

Système de chaînes pour chargeur compact
montage en moins d'une heure

LAMES DE DENEIGEMENT

Largeur utile: 2,00 m à 3,00 m



PLATEAU MAGNETIQUE AVEC ATTACHE

Electro-aimant



POSEUR DE CANALISATION

pour tuyaux d'une longueur jusqu'à 3,50 m
capacité de charge 1500 kg

ROTATOR

Rotation sans fin 380°

DANS LA MÊME RUBRIQUE:

Orientable dans deux directions 50 °



SYSTEME D'ATTACHE RAPIDE

changement rapide hydraulique

DANS LA MÊME RUBRIQUE:

changement rapide mécanique

changement rapide hydraulique LIEBHERR LIKUFIX



SYTEME DE PESAGE



Godets



GOSETS DE CURAGE

Godet de curage orientable

DANS LA MÊME RUBRIQUE:

Godet de curage fixe



GOSETS POUR CHARGEUR

Godet pour matériaux légers

DANS LA MÊME RUBRIQUE:

Godet HD / Godet roche

Godet 4 en 1 / Godet à ordures

Godet à double déversement

Godet de reprise



GOSETS RETRO

Godet rétro avec dents

DANS LA MÊME RUBRIQUE:

Godet retro avec lame

Godet rétro HD

Godet rétro avec lame amovible

Godet rétro avec attache universelle



GOSETS SPECIAUX

Godet orientable

CODE ARTICLE:



DANS LA MÊME RUBRIQUE:

Godet rétro avec profondeur de cavage illimitée

Godet rétro avec éjecteur

Godet profilé

Godet 4 en 1

Godet aménagement des eaux



Grappins et pinces



GRAPPINS

Grappin de manutention

DANS LA MÊME RUBRIQUE:

Grappin de tri

Grappin de démolition

Grappin à betteraves



PINCES HYDRAULIQUES

Pince à bois / Fendeuse à bois

DANS LA MÊME RUBRIQUE:

Pince à fûts / Pince parralèle

Pince de recyclage / Pince à ferraille

Pince pour essieu monté / Pince à balles

Lames

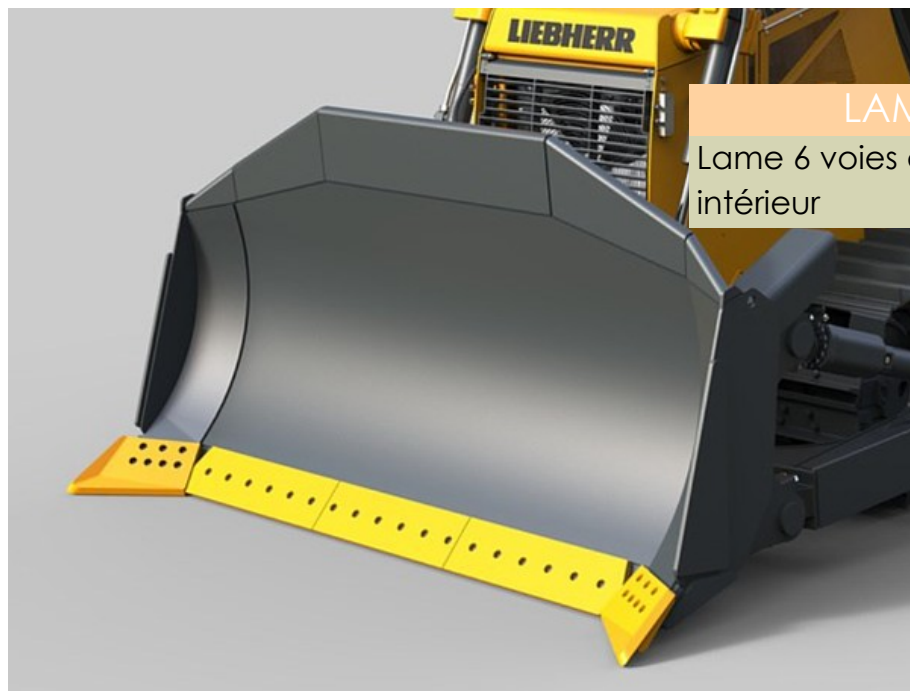

LAMES DE BOUTEUR

Lame 6 voies avec cadre de pousse intérieur

DANS LA MÊME RUBRIQUE:

Lame semi-U / Lame U

Lame droite

Lame biaisée mécanique

Rehausse de lame

Marteaux hydrauliques

MARTEAUX HYDRAULIQUES

Gamme légère 62 - 634 kg

Disponible en
LOCATION



DANS LA MÊME RUBRIQUE:

Gamme moyenne 1.050 - 1.610 kg

Gamme lourde 1.840 - 7.750 kg



OUTILLAGES ET EQUIPEMENTS

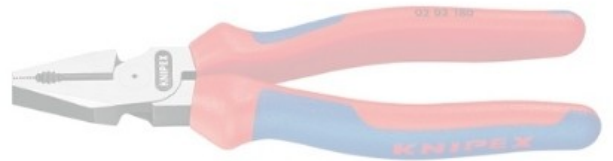

OUTILLAGES ET EQUIPEMENTS

OUTILLAGES ET EQUIPEMENTS



Brouettes, seaux, bacs et bennes

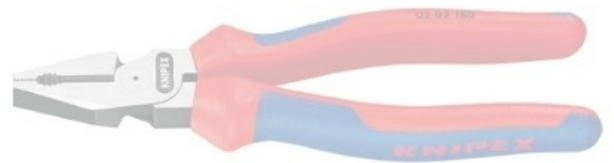

Brouettes, seaux, bacs et bennes

OUTILLAGES ET EQUIPEMENTS

Bennes et bacs à déchets



BAC A DECHETS

Bac à déchets, laqué

CODE ARTICLE:

MB25050

DANS LA MÊME RUBRIQUE:

MB25051

Couvercle laqué

MB25059

Charge utile: 1,5 T - Dim int. 1,00x1,50x0,65 m (LaxLoXHa)

Bac à déchets, galvanisé



BAC DE DEVERSEMENT

Bac de déversement laqué

CODE ARTICLE:

MB25040

DANS LA MÊME RUBRIQUE:

MB25041

Couvercle laqué

MB25042

Dispositif déversement pour fourches 21,5 x 7,5 cm

MB25049

Charge utile: 1,5 T - Dim int. 1,00x1,50x0,65 m (LaxLoXHa)

Bac de déversement galvanisé



OUTILLAGES ET EQUIPEMENTS



Equipements de chantier

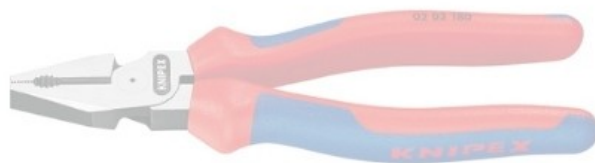

Equipements de chantier

OUTILLAGES ET EQUIPEMENTS

Abris de chantier



CONTAINER DE BUREAUX

Container de Bureau RENZI
avec 1 porte d'entrée, fenêtr(s), volets et
installation électrique
Container 4 m - 1 fenêtr

CODE ARTICLE:

RENZI4

Disponible en
LOCATION

DANS LA MÊME RUBRIQUE:

RENZI6

Container 6 m - 2 fenêtr



CABINE SANITAIRE

Cabine sanitaire en tôle galvanisée
Equipée avec: hublot, lavabo, porte serviette et crochet vêtements
Dimension: 1400x1250x2425 (Lxlxh)

CODE ARTICLE:

WCS



CONTAINER DE MATERIAUX

Containers matériaux BOS avec plancher en bois
système montage rapide
monté - Dim.3,10x2,10x2,10 m

CODE ARTICLE:

MAT300

Disponible en
LOCATION

DANS LA MÊME RUBRIQUE:

MAT300NM

Poids total maximum autorisé: 6 t.

non-monté - Dim.3,10x2,10x2,10 m

MAT400

monté - Dim.4,10x2,10x2,10m

MAT500

monté - Dim.5,10x2,10x2,10m

MAT600

monté - Dim.6,10)x2,10x2,10m

**CONTAINER MATERIAUX RENFORCE**

Container matériaux "HMT" avec plancher en métal

Dim. 3,00x2,05x2,20 m

CODE ARTICLE:**HMT801003**Disponible en
LOCATION**ROULOTTE DE CHANTIER**

Roulotte de chantier EBERHARDT avec coin pour poêle

couleur: gris RAL7001

avec 4 bancs à coffre et 2 tables

CODE ARTICLE:**ROUL350**Disponible en
LOCATION**ROULOTTE DE CHANTIER RENFORCEE**

Roulotte de chantier EBERHARDT renforcée avec coin pour poêle et plancher plastifié

meilleure isolation - avec 4 bancs à coffre et 2 tables

attache anneau

CODE ARTICLE:**ROUL350A**Disponible en
LOCATION**DANS LA MÊME RUBRIQUE:****ROUL350AB**

attache boule

Armoires et équipements électriques



ARMOIRE ELECTRIQUE - 100A

Distribution: 2 prises 400V/16A, 2 prises 400V/32A, 1 prise 400V/63A, 10 prises Schuko 230V/16A

Possibilité d'aménager l'armoire suivant vos besoins

Protection: 1 disjoncteur différentiel 30 mA avec disjoncteurs

CODE ARTICLE:

VERT100A

Disponible en
LOCATION

ARMOIRE ELECTRIQUE - 32A

Distribution: 1 prise 400V/16A, 1 prise 400/32A, 6 prises Schuko 230V/16A

Possibilité d'aménager l'armoire suivant vos besoins

Protection: 1 disjoncteur différentiel 30 mA avec disjoncteurs

CODE ARTICLE:

VERT32A

Disponible en
LOCATION



ARMOIRE ELECTRIQUE - 63A

Distribution: 2 prises 400V/16A, 1 prise 400/32A, 1 prise 400V/63A, 6 prises Schuko 230V/16A

Possibilité d'aménager l'armoire suivant vos besoins

Protection: 1 disjoncteur différentiel 30 mA avec disjoncteurs

CODE ARTICLE:

VERT63A

Disponible en
LOCATION

COFFRET DE CHANTIER - 16A

Distribution: 2 prises CEE 400V/16A, 4 prises 230V/16A

Étanchéité IP44

Alimentation: 2 m câble - fiche CEE 400V/16A

CODE ARTICLE:

1153750



**COFFRET DE CHANTIER - 32A**

Protection: 1 disjoncteur différentiel 30mA, 1 disjoncteur 16A/400V, 2 disjoncteurs 16A/230V

fiche CEE 400V/32A - Etanchéité IP44

Distribution: 1 prise CEE 400V/32A, 2 prises CEE 400V/16A, 4 prises 230V/16A

CODE ARTICLE: JK-POWERGUM

**DISJONCTEUR DIFFERENTIEL PORTATIF - PRCD-S**

Disjoncteur différentiel (30mA) avec câbles EUROPUR* (2x1,5 m) et prises 16A/230V

avec câbles 3 G 1,5 mm², boîtier caoutchouc, IP55

1x schuko 16A

CODE ARTICLE: JK-80201 16A

DANS LA MÊME RUBRIQUE:

JK-80203 16 A avec câbles 3 G 2,5 mm², boîtier métal, IP68
3x schuko 16A

JK-80205 16 A avec câbles 3 G 2,5 mm², boîtier caoutchouc, IP55
3x schuko 16A

**DISJONCTEUR PORTATIF - PRCD**

Disjoncteur automatique à réenclenchement manuel après une coupure d'alimentation

avec câble EUROPUR * 1,5 m (3G1,5 mm²)

Prise d'alimentation CEE230V/16A / Prise de distribution CEE 230V/16A

CODE ARTICLE: JK-80214

**DISTRIBUTEUR CEE**

Sorties: 1 x CEE 400V/16A, 2 x 230V/16A

Entrée: par 1 x CEE 400V/16A - IP44

CODE ARTICLE: JK-78161

**ENROULEUR AVEC DISJONCTEUR**

Enrouleur de câble 40 m - 3 prises Schuko - 230V/16A

Ø câble EUROPUR* 3x2,5 mm² - IP44

Protection: 1 disjoncteur différentiel 30mA

CODE ARTICLE: JK-KT310.FI.MD3



ENROULEUR AVEC DISJONCTEUR THERMIQUE

Enrouleur de câble 40 m - 3 prises Schuko - 230V/16A

Ø câble néoprène: 3x2,5 mm² - IP44

Protection: disjoncteur thermique

CODE ARTICLE:

EX20624

DANS LA MÊME RUBRIQUE:

JK-KT310.DW3

Enrouleur de câble 25 m - 3 prises Schuko - 230V/16A

Ø câble EUROPUR* 3x2,5 mm² - IP68

Protection: disjoncteur thermique

RALLONGE

Rallonge 400V avec câble EUROPUR* 5G2,50 mm²

Câble bleu avec 2 prises 16A CEE

Longueur 20m

CODE ARTICLE:

JK-16/16-20

DANS LA MÊME RUBRIQUE:

JK-16/32-5

Câble jaune avec 1 prises 16A et 1 prise 32 A CEE

Longueur 5 m

JK-32/32-20

Câble vert avec 2 prises 32A CEE

Longueur 20m



Chauffages

CHAUFFAGE A GAZ

KROLL PX43VA

Puissance 26,6 à 43 kW

Pression raccord 3,0 bar

CODE ARTICLE:

PX43VA



Disponible en
LOCATION

CHAUFFAGE A INCANDESCENCE

Chauffage avec détendeur et tuyau. Adaptable sur bouteille à gaz propane ou butane

Dimension du réflecteur 295 x 240 mm

Puissance 4,3 kW - 330 g/h

CODE ARTICLE:

GR0680



CHAUFFAGE ELECTRIQUE - DEBIT 1700 M3

KROLL E18 - Puissance 12 ou 18 kW - Branchement 380 V - 32A avec thermostat

Dimensions 640 x 320 x 400 mm / Poids 23,5 kg

CODE ARTICLE:

E18

Disponible en
LOCATION



CHAUFFAGE ELECTRIQUE - DEBIT 300 M3

KROLL E3 - Puissance 3 kW - Branchement 230 V - 16A avec thermostat

Dimensions 300 x 175 x 230 mm / Poids 5,2 kg

CODE ARTICLE:

E3

Disponible en
LOCATION





CHAUFFAGE ELECTRIQUE - DEBIT 585 M3

KROLL E8 - Puissance 4 ou 8 kW - Branchement 380 V - 16A
avec thermostat
Dimensions 530 x 285 x 365 mm / Poids 15,5 kg

CODE ARTICLE: **E8**

Disponible en
LOCATION



CHAUFFAGE ELECTRIQUE - DEBIT 725 M3

KROLL E8 - Puissance 6 ou 12 kW - Branchement 380 V - 32A
avec thermostat
Dimensions 640 x 320 x 400 mm / Poids 20,5 kg

CODE ARTICLE: **E12**

Disponible en
LOCATION



CHAUFFAGE INFRA-ROUGE

KROLL IR33 - Puissance 33 kW pour des locaux ventilés
Dim.940x680x990 mm (Lxlxh)
Capacité de réservoir 46 l,

CODE ARTICLE: **IR33**



CHAUFFAGE MOBILE

KROLL M50 - Puissance 51 kW - Combustion indirecte avec évacuation des gaz
Débit d'air 2900 m3/h, Capacité réservoir 46 l
Des ventilateurs très puissants, filtres et réservoirs préchauffés

CODE ARTICLE: **M50**

Disponible en
LOCATION



CONVECTEUR

Convecteur 2000W - 50Hz (pour pièces ca. 60 m2)
Installation mobile ou murale
Protection contre la surchauffe,

CODE ARTICLE: **F16**

COUDE

Coudes Ø 110 mm

**CODE ARTICLE:** C111**GENERATEUR D'AIR CHAUD**

KROLL GP67 - Puissance 66 kW pour des locaux ventilés

Dim. 1405X620X750 mm (Lxlxh)

Débit d'air 2800 m³/h, Capacité réservoir 51 l**CODE ARTICLE:** GP67**POELE A GASOIL**Puissance 4,0 kW / 90 m³

Sortie de tuyau Ø 120 mm

CODE ARTICLE: S35S3**REDUCTION**

Réductions Ø 120 à Ø 110 mm

CODE ARTICLE: C120/111**TUYAU**

Longueur 100 cm

CODE ARTICLE: TUY100**DANS LA MÊME RUBRIQUE:**

TUY50 Tuyaux Ø 110 mm
Longueur 50 cm



**_CHAPEAU DE PROTECTION**

Pour tuyau Ø 110 mm

CODE ARTICLE: **REGENHUT**

Chauffages

Equipements de chantier

OUTILLAGES ET EQUIPEMENTS

Chauffe-gamelles

CHAUFFE-GAMELLES

Chauffe-gamelle petit modèle
dim. 240x240x80 mm (Lxlxh)
Ø Brûleur: 8,5 cm

CODE ARTICLE:

RECH7300



CHAUFFE-GAMELLES

Chauffe-gamelle grand modèle
dim. 400x400x180 mm (Lxlxh)
Ø Brûleur: 18 cm

CODE ARTICLE:

RECH7309



CHAUFFE-GAMELLES DOUBLE

Chauffe-gamelle double à flammes
dim. 530x300x150 mm (Lxlxh)
Ø Brûleur: 14 cm

CODE ARTICLE:

F03050



MARMITE INOX

Marmite chauffe-gamelle "INOX"
Ø 380 mm, h=150 mm

CODE ARTICLE:

RECH990004



Coffres et rangements



BIG BAG AVEC GOULOTTE

En polypropylène tissé non traité contre les UV

4 anses (sangles) de levage de 30 cm

Goulotte de vidange à débit réglable Ø 45cm, long. 50 cm

CODE ARTICLE:

390606

BIG BAG FOND PLAT

En polypropylène tissé non traité contre les UV

dim. 900x900x1100 - avec fond plat

Charge maxi utile : 1500 kg - non réutilisable

CODE ARTICLE:

390607



CADENAS & CLES

Ø Anse 8 mm

DANS LA MÊME RUBRIQUE:

ABUS 85-30

Cadenas en laiton massif, anse crementée, cylindre à goupilles, livrés avec 2 clés

Ø Anse 5 mm

Anse hauteur 17 mm largeur 18 mm

ABUS 85-40

Anse hauteur 23 mm largeur 24 mm

ABUS 85-50

Ø Anse 6 mm

Anse hauteur 28 mm largeur 30 mm



CADENAS A CODE

Cadenas chromé à combinaison interchangeable et avec double verrouillage de l'anse

Anse hauteur 25 mm largeur 29 mm

Ø Anse 7,5 mm

CODE ARTICLE:

ABUS 160-50



COFFRE DE CHANTIER

Coffres de chantier en tôle rouge avec plateau amovible

Dim. 550x300x300 mm

CODE ARTICLE: **350301**

DANS LA MÊME RUBRIQUE:

350302 Dim. 670x350x350 mm

350303 Dim. 850x350x350 mm



COFFRE DE TRAVAUX EN METAL

Coffre de travaux publics - grosses poignées rétractables

barre de maintien d'ouverture du couvercle

pieds pour transpalette ou chariot

élévateur avec goussets de renfort

CODE ARTICLE: **TP2**



COFFRET DE TRAVAUX EN BOIS

Dim. 1300x650x700 mm

CODE ARTICLE: **7KKI**

DANS LA MÊME RUBRIQUE:

7PKI Dim. 850x500x450 mm

7WKI Dim. 1800x800x900 mm



COFFRET DE TRAVAUX EN POLYETHYLENE

Dim. 1840x740x940 mm

750 litres

CODE ARTICLE: **CHEMO7926**



CONTENEUR A GRAVATS EN POLYPROPYLENE

En propylène tressé très résistant.

Réutilisables

Capacité jusqu'à 1500 kg de déchets
(gravats, agrégats)

CODE ARTICLE: **TALIASAC**



PALETTE A PAROIS EN GRILLAGE

Palette de stockage suivant les Euro-normes , fond en bois 1 côté à moitié rabattable.

Mailles 50x50 mm. Capacité de charge max 1500 kg

Dim. int. 120x80x80 (Lxlxh)

CODE ARTICLE:

MB1533

DANS LA MÊME RUBRIQUE:

MB1533D

Dim. int. 120x80x40 (Lxlxh)

MB1533O

Dim. int. 120x80x80 (Lxlxh) - occasion revisée

PALETTE DE STOCKAGE

Palette de stockage avec tubes amovibles

Dim. int. 120x80x70 (Lxlxh)

Charge utile: 1000 kg

CODE ARTICLE:

1-211

DANS LA MÊME RUBRIQUE:

MB15349

Palette de stockage pour poutrelles H20

Dim. int. 184x126x117 (Lxlxh) - galva

Quantité max: 60 pièces par palette

SAC "BOTTE DE PAILLE"

Utiles pour baliser les circuits. En polyéthylène très résistant, épaisseur 14/100.

Hauteur 505 mm

Impression fluorescent sur deux faces en diagonale. / long. 1,80 m

CODE ARTICLE:

520401



SAC A GRAVATS POLYPRO

Sacs à gravats en polyéthylène blanc

dim. 95x55 cm

Capacité utile 70 l - non traité anti U.V.

CODE ARTICLE:

390605



SAC DE LESTAGE

Sacs de lestage en PVC 550 gr couleur orange

Dimensions 410 x 600 mm

Contenance 15 kg de sable environ

CODE ARTICLE:

T-LETS550-O



SUPPORT BIG BAG

Simplifient le chargement du BIGBAG. Tube acier Ø 25 mm

390608

Epaulement aux 4 angles pour le maintien
de lanières

Coffres et rangements

Equipements de chantier

OUTILLAGES ET EQUIPEMENTS

Déshumidificateurs



DESHUMIDIFICATEUR MOBILE 40 L/24h

Déshumidificateur mobile KROLL TE40
 Dim.495x830x610 mm (Lxlxh)
 Capacité d'extraction 40 l / 24 h, débit
 d'air 500 m³/h,

CODE ARTICLE:

TE40



DESHUMIDIFICATEUR MOBILE 80 L/24h

Déshumidificateur mobile KROLL TE80
 Débit d'air 1100 m³/h
 Capacité d'extraction 80 l / 24 h

CODE ARTICLE:

TE80



Eclairages



BALADEUSE

La baladeuse avec poignée ergonomique et interrupteur protégé résiste aux chocs et aux intempéries.
avec prise européenne 220-240 V.
Elle possède 2 modes de fixation: son crochet et sa base magnétique.

CODE ARTICLE:

73621

LAMPE TORCHE

pour 1 pile 6V

CODE ARTICLE:

25100H

DANS LA MÊME RUBRIQUE:

25105A

rechargeable avec chargeur 230V et prise-cigare



POWERMOON

Ballons d'éclairage haute intensité

Ballon Powermoon

230V - 1000W - 99.000 Lumen

CODE ARTICLE:

PO1000

DANS LA MÊME RUBRIQUE:

PO1100

Trépied 1,80 m - 5,50 m

PO1110

Trépied 1,32 m - 3,30 m



PROJECTEUR DE CHANTIER

Projecteurs de chantier avec câble 5 m et grille de protection

1000 Watt - IP44

CODE ARTICLE:

1171100

DANS LA MÊME RUBRIQUE:

1171500 Projecteurs de chantier avec câble 5 m et grille de protection
500 Watt - IP44

JK-HS1500 Projecteurs de chantier avec câble 5 m EUROPUR * et verre de sécurité
1500 Watt - IP54

PROJECTEUR DE CHANTIER MAGNUM SUR TREPIED

Trépièd LUMX 105 - 275 cm

CODE ARTICLE: **LM0225E**

DANS LA MÊME RUBRIQUE:

NI244124 Phares de chantier Magnum 72 W (600 W incandescent)
faible consommation d'énergie
Étanchéité IP54

PROJECTEUR DE CHANTIER SUR TREPIED

Projecteurs de chantier avec câble 5 m et grille de protection

500 Watt avec trépied métallique (70-200 cm)

Étanchéité IP44

CODE ARTICLE: **1170450**



Passerelles et rampes



PASSERELLE DE PASSAGE PIETONS

Passerelles alu pour piétons avec garde-corps pliable
dim. 100x200 (LaxLo)
Charge utile: 200 kg / m²

CODE ARTICLE:

MB19635

DANS LA MÊME RUBRIQUE:

MB19660

Passerelles pour piétons avec garde-corps galvanisés, emboîtable et plancher en bois, ep. 4,5cm

Long. 1,50 m -larg. 1,00 m

Charge utile: 150 kg / m²

MB19661

Long. 2,00 m -larg. 1,00 m

MB19800

Long. 3,00 m -larg. 1,00 m

PASSERELLE EN ALU

Passerelles en alu

Long. 4,20 m -larg. 0,60 m

Classe 3

CODE ARTICLE:

MB61080

DANS LA MÊME RUBRIQUE:

MB61081

Long. 5,20 m -larg. 0,60 m

Classe 3

MB61082

Long. 6,20 m -larg. 0,60 m

Classe 3

MB61083

Long. 8,20 m -larg. 0,60 m

Classe 2

RAMPE ALU - AVS110

Rampes pour pneus ou chenilles caoutchouc

Largeur intérieure 245 mm Charge 2790 kg/paire

avec rebord / Longueur 2330

CODE ARTICLE:

110.00.005

DANS LA MÊME RUBRIQUE:

110.01.010

Rampes pour pneus ou chenilles caoutchouc

Largeur intérieure 245 mm Charge 1810 kg/paire

sans rebord / Longueur 3230

RAMPE ALU - AVS111

Largeur intérieure 245 mm Charge 1820 kg/paire

Longueur 3230

CODE ARTICLE: 110.00.010**DANS LA MÊME RUBRIQUE:****110.01.026**

Largeur intérieure 340 mm Charge 3310 kg/paire

Longueur 1970

RAMPE ALU - AVS112

Largeur intérieure 340 mm Charge 1820 kg/paire

Longueur 3230

CODE ARTICLE: 110.00.034**DANS LA MÊME RUBRIQUE:****110.01.029**

Largeur intérieure 340 mm Charge 2800 kg/paire

Longueur 2330

RAMPE ALU - AVS130

Rampes pour pneus ou chenilles caoutchouc

Largeur intérieure 325 mm Charge 4390 kg/paire

avec rebord / Longueur 3050

CODE ARTICLE: 130.00.006**DANS LA MÊME RUBRIQUE:****130.01.003***Rampes pour pneus ou chenilles caoutchouc*

Largeur intérieure 325 mm Charge 5150 kg/paire

sans rebord / Longueur 2510

RAMPE ALU - AVS131

Largeur intérieure 325 mm Charge 3470 kg/paire

Longueur 3590

CODE ARTICLE: 130.00.009**DANS LA MÊME RUBRIQUE:****130.01.006**

Largeur intérieure 325 mm Charge 4390 kg/paire

Longueur 3050

RAMPE ALU - AVS132

Largeur intérieure 325 mm Charge 2860 kg/paire

Longueur 4130

CODE ARTICLE: 130.00.012

DANS LA MÊME RUBRIQUE:

130.01.009 Largeur intérieure 325 mm Charge 3470 kg/paire
Longueur 3590

RAMPE ALU - AVS150

Rampes pour pneus ou chenilles caoutchouc
Largeur intérieure 360 mm Charge 5250 kg/paire
avec rebord / Longueur 3640

CODE ARTICLE: **150.00.007**

DANS LA MÊME RUBRIQUE:

150.01.004 *Rampes pour pneus ou chenilles caoutchouc*
Largeur intérieure 360 mm Charge 6810 kg/paire
sans rebord / Longueur 3040

RAMPE ALU - AVS151

Largeur intérieure 360 mm Charge 4470 kg/paire
Longueur 4040

CODE ARTICLE: **150.00.009**

DANS LA MÊME RUBRIQUE:

150.01.007 Largeur intérieure 360 mm Charge 5400 kg/paire
Longueur 3640

RAMPE ALU - AVS152

Largeur intérieure 360 mm Charge 3260 kg/paire
Longueur 5040

CODE ARTICLE: **150.00.014**

DANS LA MÊME RUBRIQUE:

150.01.009 Largeur intérieure 360 mm Charge 4610 kg/paire
Longueur 4040

RAMPE ALU - AVS170

Rampes pour pneus ou chenilles caoutchouc
Largeur intérieure 400 mm Charge 6970 kg/paire
avec rebord / Longueur 3240

CODE ARTICLE: **170.00.005**

DANS LA MÊME RUBRIQUE:

170.01.005 *Rampes pour pneus ou chenilles caoutchouc*
Largeur intérieure 400 mm Charge 6870 kg/paire
sans rebord / Longueur 3240

RAMPE ALU - AVS171

Largeur intérieure 400 mm Charge 5320 kg/paire
Longueur 3840

CODE ARTICLE: **170.00.008**

DANS LA MÊME RUBRIQUE:**170.01.008**

Largeur intérieure 400 mm Charge 5790 kg/paire

Longueur 3840

RAMPE ALU - AVS172

Largeur intérieure 400 mm Charge 4590 kg/paire

Longueur 4240

CODE ARTICLE:**170.00.010****DANS LA MÊME RUBRIQUE:****170.01.015**

Largeur intérieure 400 mm Charge 4250 kg/paire

Longueur 5240

RAMPE ALU - AVS200

Rampes pour chaînes acier

Largeur intérieure 450 mm Charge 8500 kg/paire

avec rebord / Longueur 3440

CODE ARTICLE:**200.10.006****DANS LA MÊME RUBRIQUE:****200.11.003***Rampes pour chaînes acier*

Largeur intérieure 450 mm Charge 8500 kg/paire

sans rebord / Longueur 2840

RAMPE ALU - AVS201

Largeur intérieure 450 mm Charge 7700 kg/paire

Longueur 4440

CODE ARTICLE:**200.10.011****DANS LA MÊME RUBRIQUE:****200.11.010**

Largeur intérieure 450 mm Charge 8200 kg/paire

Longueur 4240

RAMPE ALU - AVS202

Largeur intérieure 450 mm Charge 6100 kg/paire

Longueur 5240

CODE ARTICLE:**200.10.015****DANS LA MÊME RUBRIQUE:****200.11.014**

Largeur intérieure 450 mm Charge 6400 kg/paire

Longueur 5040

RAMPE ALU - AVS80

Rampes pour pneus ou chenilles caoutchouc

Largeur intérieure 245 mm Charge 2150 kg/paire

avec rebord / Longueur 1980

CODE ARTICLE:**080.00.002**

DANS LA MÊME RUBRIQUE:

080.01.000*Rampes pour pneus ou chenilles caoutchouc*

Largeur intérieure 245 mm Charge 2620 kg/paire

sans rebord / Longueur 1620

RAMPE ALU - AVS81

Largeur intérieure 245 mm Charge 1660 kg/paire

Longueur 2340

CODE ARTICLE:**080.00.005**

DANS LA MÊME RUBRIQUE:

080.01.005

Largeur intérieure 245 mm Charge 1660 kg/paire

Longueur 2340

RAMPE ALU - AVS82

Largeur intérieure 245 mm Charge 1000 kg/paire

Longueur 3240

CODE ARTICLE:**080.00.010**

DANS LA MÊME RUBRIQUE:

080.01.010

Largeur intérieure 245 mm Charge 1000 kg/paire

Longueur 3240

**RAMPE, RAILS ET PONTS DIVERS**

Rampes, rails et ponts amovibles

Rampes de franchissement

DANS LA MÊME RUBRIQUE:

Rampes d'accès

Rails aluminium

Ponts acier et aluminium

Hayons, rehausses et pentes

_ACCESSOIRES PASSERELLES

Garde-corps hauteur 1,00 m

CODE ARTICLE:**MB61036**

DANS LA MÊME RUBRIQUE:

MB61085*Pour passerelles alu*

Fixation garde-corps pour 1 passerelle

MB61086

Fixation garde-corps pour 2 passerelles



Protection du sol



POWER CABLE PROTECTION

Protection des tuyaux pompiers ou câbles électriques

1 câble - Ø 87,50 mm - 385x495x94 mm

CODE ARTICLE:

15FB

DANS LA MÊME RUBRIQUE:

15KB3

3 câbles - Ø 50 mm - 385x495x94 mm

15KB4

4 câbles - Ø 38 mm - 710x457x54 mm

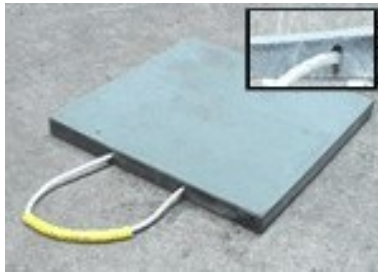

POWER PAD AVEC COUCHE ANTIDERAPANTE

Les semelles de stabilisation sont faciles à manipuler, imperméables à l'eau, grande flexibilité, le pad d'adapte à la surface

600x600x50 mm - charge: 23 T - 18 kg

CODE ARTICLE:

15.23/50

DANS LA MÊME RUBRIQUE:

151.23/50AS

Autres charges et dimension livrables



POWER PAD RECTANGULAIRE

DANS LA MÊME RUBRIQUE:

152.PP200520

2000x500x20 mm - 2 poignées - 40 kg

152.PP201015

Permet le passage de véhicules à forte charge: jardinerie, espace vert, accès difficiles

2000x1000x15 mm - 4 poignées - 30 kg

152.PP201015

2000x500x15 mm - 2 poignées - 15 kg

152.PP201020

2000x1000x20 mm - 4 poignées - 80 kg



POWER PAD ROND

DANS LA MÊME RUBRIQUE:

15.30/R0

Les semelles de stabilisation sont faciles à manipuler, imperméables à l'eau, grande flexibilité, le pad d'adapte à la surface
Ø 800 mm-h=60 mm-charge: 30 T- 30 kg

15.35/R01

Ø 1000 mm-h=50 mm-charge: 35 T- 38 kg

15.60/R0

Ø 1200 mm-h=80 mm-charge: 70 T- 88 kg



PROTECTION CABLES ALU

Protection des tuyaux pompiers ou câbles électriques

câble - Ø 80,00 mm - 740x350x200 mm

CODE ARTICLE:

AGO6150

**RAMPE PROTECTION CABLES ALU**

Rampe de trottoir avec protections de tuyaux pompiers ou câbles électriques
câble - Ø 90,00 mm -350x500 mm

CODE ARTICLE: **AGO6140**

_ANNEAU ANTI-BRUIT

Amortisseur de bruit

Capacité max- 40 T

Ø int. 600 -Ø ext. 650

CODE ARTICLE: **760066**

DANS LA MÊME RUBRIQUE:

760068

Ø int. 600 -Ø ext. 682

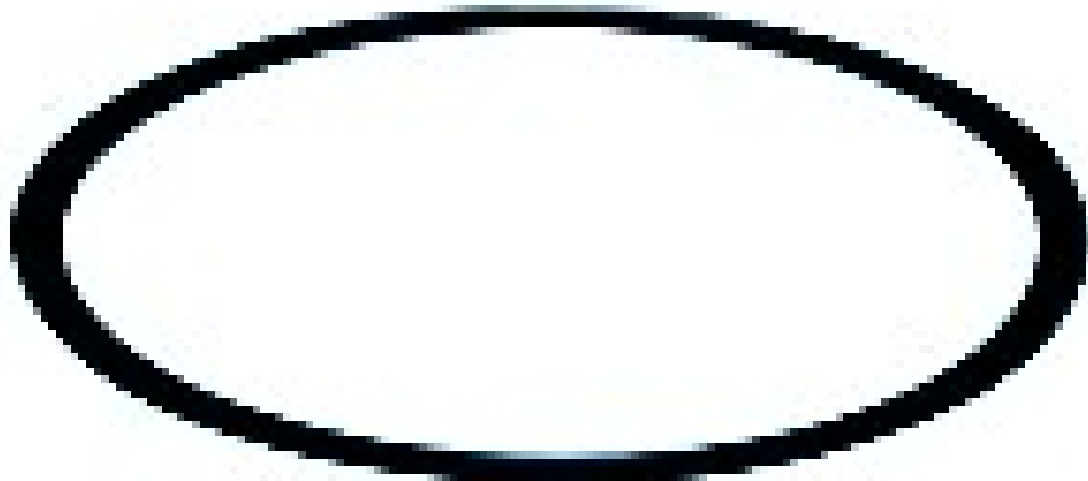

OUTILLAGES ET EQUIPEMENTS



Outillages spécifiques

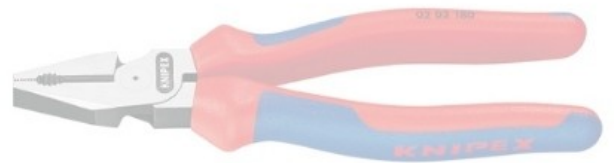

Outillages spécifiques

OUTILLAGES ET EQUIPEMENTS

Etanchéité



BRULEUR A GAZ SUPER TURBO

Brûleur avec capacité élevée pour grandes surfaces
Livré avec tuyau à gaz et détendeur (GR1507)
Puissance: 147,1 kW (125.000 kcal/h)

CODE ARTICLE:

BRULEUR

BRULEUR A GAZ UNIVERSEL

Puissance: 72,2 kW (62.000 kcal/h), bec de Ø 55 mm, en inox
Longueur 800 mm
Support pour poser le chalumeau

CODE ARTICLE:

GR0110



FONDOIR A BITUME BASCULANT

Fondoir à bitume (DIN30695) avec thermomètre, couvercle, tuyau à gaz 3 m et détendeur 1,5 bar.
Capacité du fondoir environ 100 l/h
Cuve 50 l - dim. 600x530x870 mm (Lxlxh)

CODE ARTICLE:

KIPP50



FONDOIR A BITUME SUR ROUTE

Fondoir à bitume (DIN30695) avec régulateur thermostatique et contrôle température par sonde, couvercle, robinet, tuyau à gaz 3 m et détendeur 1,5 bar. Double paroi isolée.
Cuve 150 l - dim. 1340x600x920 mm (Lxlxh)

CODE ARTICLE:

PRIMAT150

DANS LA MÊME RUBRIQUE:

PRIMAT250

Cuve 250 l - dim. 1750x600x960 mm (Lxlxh)



SEAU A BITUME ET ARROSOIR

Arrosoir à bitume galvanisé

Capacité 12 l

CODE ARTICLE:

FLUX130



DANS LA MÊME RUBRIQUE:

FLUX135

Seau à bitume avec bec verseur

Capacité 3,5 l

FLUX303

Seau à bitume avec bec verseur

Capacité 20 l

TUYAU AVEC DETENDEUR

5 m tuyau (6,3 x 5 mm)

avec détendeur (4 bar) pour brûleur à gaz

CODE ARTICLE:

GR1507



Fixation et cerclage



APPAREIL DE FERMETURE - FEUILLARD ACIER

Cercluses légères et maniables pour le cerclage de colis ou charges à transporter.

Appareil fermeture

L'appareil tend et coupe le feuillard.

CODE ARTICLE:

JK1219

APPAREIL DE FERMETURE - FEUILLARD SYNTHETIQUE

Cercluses légères et maniables pour le cerclage de colis ou charges à transporter.

L'appareil tend le feuillard, sertit l'agrafe et coupe le feuillard

Appareil

CODE ARTICLE:

CY-KHC

DANS LA MÊME RUBRIQUE:

CY-XR

Fermetures



APPAREIL DE FERMETURE - ORS

Fermetures

CODE ARTICLE:

CY-212913

DANS LA MÊME RUBRIQUE:

CY-223519-292899

Appareils légers et maniables pour cerclage avec tension de colis rectangulaires.

épaisseur: 0,4 à 0,7 mm

L'appareil s'utilise avec agrafe ou boucle

BANDES - INOX

Bandes de cerclage (30,5m) pour panneau de signalisation, câble, etc.

larg. 3/8" (9,53 mm) - ep. 0,63 mm

CODE ARTICLE:

C203

DANS LA MÊME RUBRIQUE:

C204

larg. 1/2" (12,70 mm) - ep. 0,76 mm

C205

larg. 5/8" (15,88 mm) - ep. 0,76 mm



C206 larg. 3/4" (19,05 mm) - ep. 0,76 mm



BOUCLES - INOX

Boucles de fixation, emb.: 100 pièces

larg. 3/8" (9,53 mm)

CODE ARTICLE: C253

DANS LA MÊME RUBRIQUE:

C254 larg. 1/2" (12,70 mm)

C255 larg. 5/8" (15,88 mm)

C256 larg. 3/4" (19,05 mm)

CROCHET A LIER

Crochet drilleur pour lien 2 boucles

Poignée caoutchouc ergonomique

Sert à ligaturer sacs, clôtures, fer à béton etc.

CODE ARTICLE: TIRLI



DEROULEUR

Dérouleurs pour bobines de feillard acier avec bac de rangement pour appareil et agrafes

Dérouleur

CODE ARTICLE: JK-ENK



FEUILLARD ACIER

Feillard d'acier pour le cerclage de charges pondéreuses ou devant être comprimées.

Feillard acier - largeur 17 mm

CODE ARTICLE: CY-102165



FEUILLARD SYNTHETIQUE

Feillard en polyester (PET) pour le cerclage manuel ou automatique de toute charge à transporter.

présente une force de résistance élevée et ne s'allonge pas à tension constante

Ruban fibre polyester 13 mm

CODE ARTICLE: CY-811205



DANS LA MÊME RUBRIQUE:

CY-BANDE

Feuillard polypropylène 13x0,50 mm



FIL DE FER

Résistance à la traction 300-400 N/mm²

Rouleau de 5 kg

Ø 1,4 mm

CODE ARTICLE:

FILLI.4



FIL DE FER

Résistance à la traction 300-400 N/mm²

Rouleau de 5 kg

Ø 1,4 mm

CODE ARTICLE:

FILLI.4



FIL DE FER

Ø 2,4 mm - galvanisé

CODE ARTICLE:

FILLI2.4G



FIL DE FER

Ø 2,4 mm - galvanisé

CODE ARTICLE:

FILLI2.4G



FIL DE FER

Ø 2,5 mm

CODE ARTICLE:

FILLI2.5



FIL DE FER

Ø 2,5 mm

CODE ARTICLE:

FILLI2.5



FIL RECUIT NOIR

Fil recuit noir en seaux de 20 kg

Ø 1,4 mm - seau de 20 kg

(en bobines de 200 gr)

CODE ARTICLE:

FILLI1.4S

DANS LA MÊME RUBRIQUE:

FILLI1.4S

Fil recuit noir en seaux de 20 kg

Ø 1,4 mm - seau de 20 kg

(en bobines de 200 gr)

LIGATURES

Ø boucle 9 mm, Ø fil 1,1 mm

Emb. 2500 pieces

Longueur 10 cm

CODE ARTICLE:

FILLI10



DANS LA MÊME RUBRIQUE:

FILLI10

Emb. 2500 pieces

Ø boucle 9 mm Ø fil 1,1 mm / Longueur 10 cm

FILLI12

Longueur 12 cm

FILLI12

Longueur 12 cm

FILLI14

Longueur 14 cm

FILLI14

Longueur 14 cm

FILLI16

Longueur 16 cm

FILLI16

Longueur 16 cm

FILLI20

Longueur 20 cm

FILLI20

Longueur 20 cm



PINCE DE CERCLAGE

Pincas de cerclage pour bande jusqu'à 3/4" (19,05 mm)

CODE ARTICLE:

FPC001

PINCE GIANT

Pincas de cerclage pour bande jusqu'à 5/4" (31,75 mm)

CODE ARTICLE:

K380021



Plieuses et cisailles

CISAILLE ELECTRIQUE

Cisailles électriques
Moteur monophasé - 3 cv
Nombre max de barres: 1 / Ømax coupe
26 mm

CODE ARTICLE:

S26



DANS LA MÊME RUBRIQUE:

S32

Moteur triphasé - 4 cv

Ømax coupe 32 mm

S42

Moteur triphasé - 5,5 cv

Ømax coupe 42 mm

CISAILLE FER A BETON

Cisailles pour matériel de 500 N/mm²
Long. couteau 35 mm - Nombre de barres max.: 3
Cap. max 20 mm

CODE ARTICLE:

50N/22



DANS LA MÊME RUBRIQUE:

50N/28

Long. couteau 45 mm - Nombre de barres max.: 3

Cap. max 26 mm

MACHINE COMBINEE

Machines combinées pour plier et couper des barres de fer
Moteur triphasé - 3 cv Ømax coupe 26 mm
Dim. 90x80x90 cm / Ømax pliage 32 mm

CODE ARTICLE:

PFT26/32



DANS LA MÊME RUBRIQUE:

PFT30/35 Moteur triphasé - 3 cv Ømax coupe 30 mm
Ømax pliage 35 mm



PLIEUSE ELECTRIQUE

Plieuses électriques avec installation pour pliage d'étriers

Moteur monphasé - 3 cv

Nombre max de barres: 3 / Ømax pliage 32 mm

CODE ARTICLE: **PF32**

DANS LA MÊME RUBRIQUE:

PF36 Moteur triphasé - 4 cv
Ømax pliage 36 mm

PF52 Moteur triphasé - 5,5 cv
Ømax pliage 52 mm

PLIEUSE ELECTRIQUE TREILLIS

Plieuses électriques pour treillis (p.ex. PECAFIL)

Moteur 400V/50Hz - 0,55KW long. travail 2,15 m

Ø max 6,5 mm

CODE ARTICLE: **KM21**



DANS LA MÊME RUBRIQUE:

KM25 Moteur 400V/50Hz - 0,55KW long. travail 2,50 m
Ø max 6,5 mm

KM30 Moteur 400V/50Hz - 0,55KW long. travail 3,00 m
Ø max 7,0 mm

KSI302 *Plieuse treillis à géométrie variable*
20 doguets fixes Ø 20 mm long. de travail 3,00 m
2 moteurs 400V/50 Hz - 1,1 KW

PLIEUSE ETRIER

Poids 16 kg - Nombre de barres max.: 6

Cap. max 10 mm

CODE ARTICLE: **63N/10**



PLIEUSE FER A BETON

Poids 20 kg - Nombre de barres max.: 3

Cap. max 22 mm

CODE ARTICLE: **60N/22**



DANS LA MÊME RUBRIQUE:

60N/32	Poids 30 kg - Nombre de barres max.: 3 Cap. max 32 mm
---------------	--

BB20	Poids 16 kg - Nombre de barres max.: 1 Cap. max 20 mm
-------------	--

PLIEUSE MANUELLE TREILLIS

Plieuses manuelles - treillis

15 doguets fixe Ø 24 mm long. de travail 2,15 m

Ø max 6,0 mm

CODE ARTICLE: **MINIMA215**

DANS LA MÊME RUBRIQUE:

MINIMA250	17 doguets fixe Ø 24 mm long. de travail 2,50 m Ø max 6,0 mm
------------------	---

POINCONNEUSE

Poids 20 kg

Epaisseur max. 4 mm

CODE ARTICLE: **22N/10**

_ACCESSOIRES POINCONNEUSE

Matrice Ø 10,2 mm

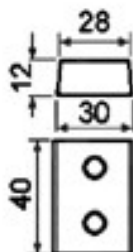
CODE ARTICLE: **MAT10**

DANS LA MÊME RUBRIQUE:

MAT5	Matrice Ø 5,2 mm
-------------	------------------

MAT6	Matrice Ø 6,2 mm
-------------	------------------

MAT7	Matrice Ø 7,2 mm
-------------	------------------

MAT8	Matrice Ø 8,2 mm
-------------	------------------

POIN4	Poinçon Ø 4 mm
--------------	----------------

POIN5	Poinçon Ø 5 mm
--------------	----------------

POIN6	Poinçon Ø 6 mm
--------------	----------------

POIN7	Poinçon Ø 7 mm
--------------	----------------

POIN8	Poinçon Ø 8 mm
--------------	----------------

OUTILLAGES ET EQUIPEMENTS



Outils à main

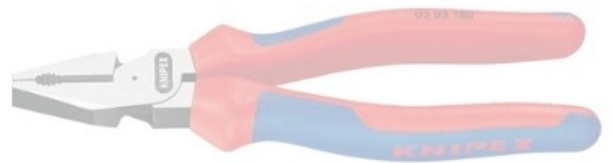

Outils à main

OUTILLAGES ET EQUIPEMENTS

Outils de nettoyage



ANNEAU DE BROSSE - ACIER

Anneaux de brosse avec acier ondulé
 Ø int. 178 mm Ø ext. 500 mm

CODE ARTICLE:

500x127W

DANS LA MÊME RUBRIQUE:

600-7"W

Ø int. 127 mm Ø ext. 600 mm

600x250W

Ø int. 254 mm Ø ext. 600 mm

700/178W

Ø int. 178 mm Ø ext. 700 mm



ANNEAU DE BROSSE - POLY

Anneaux de brosse synthétique

Ø int. 178 mm Ø ext. 500 mm

CODE ARTICLE:

500-7"P

DANS LA MÊME RUBRIQUE:

500x127P

Ø int. 127 mm Ø ext. 600 mm

600-7"P

Ø int. 178 mm Ø ext. 600 mm

600x250P

Ø int. 254 mm Ø ext. 600 mm

700/178P

Ø int. 178 mm Ø ext. 700 mm



BALAI COMMUNE - PVC

Largeur: 40 cm

CODE ARTICLE:

Z0360



BALAI DE RUE - 50 % BAHIA + BALEINES

Largeur: 32 cm

CODE ARTICLE:

Z0071



BALAI DE RUE - BAHIA

Largeur: 32 cm - 50% PVC + Bahia

CODE ARTICLE:

Z0042



BALAI DE RUE - PVC

Largeur: 32 cm

CODE ARTICLE:

Z135E

**BALAI INDUSTRIE - COCO**

verni - Largeur: 32 cm

CODE ARTICLE: Z0013**DANS LA MÊME RUBRIQUE:****Z0023** non verni - Largeur: 60 cm**Z100** non verni - Largeur: 100c m**BALAYETTE COCO**

Balayette

CODE ARTICLE: Y1/5**BROSSE LATERALE**

Brosses latérales

Autres modèles sur demande / Ø plateau 350 mm

acier plat 3,3 mm et 4 vis de fixation Ø ext
450 mm**CODE ARTICLE: 350-650****DANS LA MÊME RUBRIQUE:****445-750** acier plat 3,3 mm et 4 vis de fixation Ø ext 750 mm
Ø plateau 445 mm**490-830** acier plat 2,8 mm et 4 vis de fixation Ø ext 830 mm
Ø plateau 490 mm**BROSSE METALLIQUE**

5 lignes

CODE ARTICLE: 183-0000**DISTRIBUTEUR DE SACHETS "BELLOO"**

Distributeurs en métal pour élimination crottes de chien

Dim. 450x240x50 cm - RAL6011 (vert)

Montage: aux poubelles existantes, aux
poteaux ou bien aux murs.**CODE ARTICLE: BELLOO-LUCA****PELLE A POUSSIÈRE**

Pelles à poussière manche bois

CODE ARTICLE: PELLEN1



PINCE DE RAMASSAGE

Pinces de ramassage avec ouverture en acier/pvc

Poignée: PVC - ouverture: 10,5 cm

longueur: 90 cm - 300 g

CODE ARTICLE:

041K

DANS LA MÊME RUBRIQUE:

042K

longueur: 105 cm - 320 g

051K

Pinces de ramassage avec ouverture en PVC

Poignée: PVC - ouverture: 10,5 cm

longueur: 90 cm - 310 g

052K

longueur: 105 cm - 330 g



RACLETTÉ CAOUTCHOUC NOIR

Raclette métal mousse , longueur 45 cm

CODE ARTICLE:

RACL45G

DANS LA MÊME RUBRIQUE:

RACL60G

Raclette métal mousse , longueur 60 cm



RACLETTÉ CAOUTCHOUC ROUGE

Largeur: 45 cm

CODE ARTICLE:

RACL45R



RACLETTÉ INDUSTRIE

Largeur: 45 cm

CODE ARTICLE:

RACL45

DANS LA MÊME RUBRIQUE:

RACL55

Largeur: 55 cm

RACL75

Largeur: 75 cm



ROULEAU BROSSE

avec acier ondulé et synthétique Ø ext 400 mm

Autres modèles sur demande / longueur
750 mm

CODE ARTICLE:

BROMI750



SAC DE POUBELLE

Emb. 200 pièces

Ep. 80 microns - dim. 82x128 cm

CODE ARTICLE:

J3656

DANS LA MÊME RUBRIQUE:

J4193

Ep. 80 microns - dim. 70x130 cm



JEMAPOUB Ep. 60 microns - dim. 61x78 cm

JEMATHENE Emb. 150 pièces
Ep. 35 microns - dim. 70x105 cm

SACHETS POUR CROTTES DE CHIEN

Les sachets sont fabriqués en polyéthylène carton à 2500 sachets bruns

Dimension: 200x350 mm + 30 mm de bord

CODE ARTICLE: BELLOO-BEUTEL

SET DE MONTAGE POUR DISTRIBUTEURS

Sets de montage pour fixation aux poteaux

CODE ARTICLE: BELLOO-SET

Pinces, tenailles et clefs

COUPE-BOULONS - KRENN

Paire couteaux de réchange triangulaires

CODE ARTICLE:

4



DANS LA MÊME RUBRIQUE:

K10	<i>Coupes-boulons</i>
	longueur: 800 - Ø max 10 mm
K12	longueur: 900 - Ø max 12 mm
K14	longueur: 1100 - Ø max 14 mm
K16	longueur: 1250 - Ø max 16 mm

COUPE-BOULONS SILVER - HIT

longueur: 1050 - Ø max 16 mm

CODE ARTICLE:

582/1050



DANS LA MÊME RUBRIQUE:

582/350	longueur: 350 - Ø max 7 mm
582/450	longueur: 450 - Ø max 8 mm
582/600	longueur: 600 - Ø max 10 mm
582/750	longueur: 750 - Ø max 12 mm
582/900	longueur: 900 - Ø max 14 mm

COUPE-TREILLIS - KRENN

Paire couteaux de réchange triangulaires

CODE ARTICLE:

4



DANS LA MÊME RUBRIQUE:

KM10	longueur: 900 - Ø max 10 mm
KM8	Coupes-treillis longueur: 800 - Ø max 8 mm

MACHOIRE COUPE-BOULONS

long. 1050 mm

CODE ARTICLE:

MA1050

DANS LA MÊME RUBRIQUE:

MA450	long. 450 mm
MA750	long. 750 mm
MA900	long. 900 mm



OUTILLAGES ET EQUIPEMENTS



Raccords et tuyaux

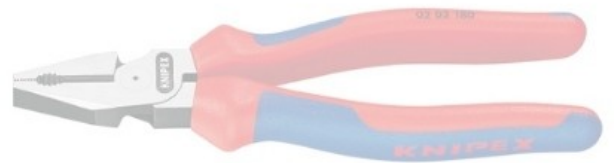

Raccords et tuyaux

OUTILLAGES ET EQUIPEMENTS

Robineets



CLE POUR COL DE CYGNE

Clé pour raccords Storz B et C

CODE ARTICLE:

198200

DANS LA MÊME RUBRIQUE:

198800

Clé pour col de cygne et pour raccords Storz B et C

347105

Clé pour col de cygne dans sol



COL DE CYGNE

2 sorties C - Raccord DN80

CODE ARTICLE:

300101

DANS LA MÊME RUBRIQUE:

302101

2 sorties B - Raccord DN80

304104

2 sorties B - Raccord DN50

332501

2 sorties robinet 1" - Raccord DN80

831001

Tuyau de rechange - DN80

Tuyaux et lances

LANCE

Lance Storz D - 1"

CODE ARTICLE:

225104



DANS LA MÊME RUBRIQUE:

227101

Lance Storz C - 2"

231101

Lance Storz B - 3"



TÊTE D'ASPIRATION

Têtes métalliques avec clapet anti-retour

Tête d'aspiration C - 2"

CODE ARTICLE:

401101

DANS LA MÊME RUBRIQUE:

402101

Tête d'aspiration B - 3"

TUYAU DE REFOULEMENT - DIN

Tuyau de refoulement 20 m - Type Sapeurs pompiers

Tuyau rouge Ø 75 mm - 3"

CODE ARTICLE:

TUYB

DANS LA MÊME RUBRIQUE:

TUYC

Tuyau rouge Ø 52 mm - 2"





TUYAU DE REFOULEMENT INDUSTRIE

Tuyaux de refoulement 15 m

Tuyau blanc Ø 102 mm - 4"

CODE ARTICLE:

TUYAI

DANS LA MÊME RUBRIQUE:

TUYBI

Tuyau blanc Ø 75 mm - 3"

TUYCI

Tuyau blanc Ø 52 mm - 2"

TUYDI

Tuyau blanc Ø 25 mm - 1"



OUTILLAGES ET EQUIPEMENTS



Topographie et mesures

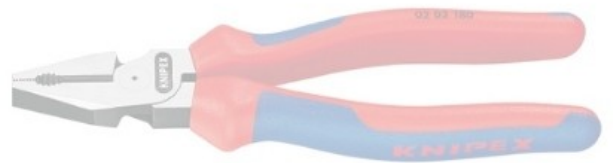

Topographie et mesures

OUTILLAGES ET EQUIPEMENTS

Equerres, règles et niveaux



EQUERRE DE CHARPENTIER

Epaisseur 1,5 mm
dim. 700X300 mm

CODE ARTICLE:

188-3700

DANS LA MÊME RUBRIQUE:

188-3800

dim. 800X320 mm



EQUERRE PLATES EN ACIER

Epaisseur 5 mm
dim. 1000x500 mm

CODE ARTICLE:

220712

DANS LA MÊME RUBRIQUE:

M519/400

Epaisseur 5 mm

dim. 400x230 mm

M915/600

dim. 600x330 mm



EQUERRE PLATES GALVANISEES

dim. 400x230 mm - galvanisée

CODE ARTICLE:

113040

DANS LA MÊME RUBRIQUE:

113060

dim. 600x330 mm - galvanisée

113100

dim. 1000x500 mm - galvanisée



JALON

Jalon fluo enboîtable 2,12 m

CODE ARTICLE:

JADE

DANS LA MÊME RUBRIQUE:

JAST

Tube acier, Ø 25 mm

Jalon standard 2,00 m

SACJAL

Sac de transport pour 12 jalons



JEU DE 3 NIVELETTES EN ACIER

1 nivelette plaque blanche 100x330 mm

1 nivelette plaque rouge 100x330 mm

1 nivelette plaque rouge et blanche
200x330 mm

CODE ARTICLE:

448111

**METRE - 30 M**

decamètre fibre à boîtier 13 mm - 30 m

CODE ARTICLE: 322071030B**DANS LA MÊME RUBRIQUE:****505321030B** decamètre acier à poignée 13 mm - 30 m**520321030B** decamètre fibre à poignée 13 mm - 30 m**METRE - 50 M**

decamètre acier 13 mm - 50 m

CODE ARTICLE: 505341050B**DANS LA MÊME RUBRIQUE:****520341050B** decamètre fibre 13 mm - 50 m**METRE PLIANT**

Double-mètre pliant en bois

CODE ARTICLE: MP34002**MIRE TELESCOPIQUE**

Mire alu avec au recto : division E droite + division mm; au verso : division en mm

Extensible de 1,22 - 5,00 m

CODE ARTICLE: 80.41**DANS LA MÊME RUBRIQUE:****80.5** Flexi-mire avec un point 0 fictif. Lecture directe de la différence de hauteur sans calcul

Extensible de 0,80 - 1,90 m + 50 cm

**NIVEAU**

long.100 cm - épaisseur paroi 2,0 mm

CODE ARTICLE: 100WWP**DANS LA MÊME RUBRIQUE:****60WWP** long.60 cm - épaisseur paroi 2,0 mm**80WWP** long.80 cm - épaisseur paroi 2,0 mm**NIVEAU A EAU AVEC EQUERRE REGLABLE**

Plage de mesurage 0-199,9° - Tolerance 0,2°

Aluminium, échelle pour pentes et inclinaisons, angle de 4 x 90°

CODE ARTICLE: 188-0600



NIVEAU A SEMELLE AIMANTEE

long. 150 cm - épaisseur paroi 2,2 mm

CODE ARTICLE: **330-150**

DANS LA MÊME RUBRIQUE:

330/200 long. 200 cm - épaisseur paroi 2,2 mm

NIVEAU A TUBE

Rouleau de 25 m de tuyau cristal Ø int. 10 mm

CODE ARTICLE: **M340**

DANS LA MÊME RUBRIQUE:

SP100 Graduation en 1/2 cm jusqu'à 10 cm
Paire de niveaux à tube - corps plexiglas



ODOMETRE

Odomètre avec coffret
compteur: 0 - 9999,9 m
poignée ergonomique

CODE ARTICLE: **702111**



OUTILS DE TRACAGE ALPHA

Épaisseur 1,5 mm
Longueur 800 mm - surface polie

CODE ARTICLE: **188-2810**

DANS LA MÊME RUBRIQUE:

188-2810INOX Longueur 800 mm - inox



PLOMB CONIQUES DE MACON

Plombs coniques de maçon avec plaquette fonte
Laqués orange
500 gr

CODE ARTICLE: **MP650/PF500**

DANS LA MÊME RUBRIQUE:

MP650/PF800 800 gr



PLOMB D'ARCHITECTES

Plomb d'architecte avec plaquette fonte
Bichromaté
470 gr

CODE ARTICLE: **M651/500**

**REGLE ALU AVEC FIOLE**

Long. 2,50 m - larg. 100 mm - ép. 18 mm

CODE ARTICLE:**RA25N****DANS LA MÊME RUBRIQUE:****RA3N**

Long. 3,00 m - larg. 100 mm - ép. 18 mm

**REGLE ALU SANS FIOLE**

Long. 2,00 m - larg. 100 mm - ép. 18 mm

CODE ARTICLE:**RA2****DANS LA MÊME RUBRIQUE:****RA25**

Long. 2,50 m - larg. 100 mm - ép. 18 mm

RA3

Long. 3,00 m - larg. 100 mm - ép. 18 mm

RA35

Long. 3,50 m - larg. 100 mm - ép. 18 mm

RA4

Long. 4,00 m - larg. 100 mm - ép. 18 mm

RA5

Long. 5,00 m - larg. 100 mm - ép. 18 mm

**REGLE TELESCOPIQUE**

Règle télescopique de mesure avec fenêtre de lecture

Extensible de 1,07 - 5,00 m

CODE ARTICLE:**F580111****DANS LA MÊME RUBRIQUE:****F880151**

Extensible de 1,53 - 8,00 m

SONIOMETRE

Mesure de 0° à 199,9°. Livré avec pile 9V

Mesure angulaire électronique avec affichage digital.

L'angle précis à 0,1° est instantanément affiché.

CODE ARTICLE:**495050**

Lasers



GESTIONNAIRE D'IMPLANTATION

Le gestionnaire de plans LM80, de format poche, vous permet de transporter, de gérer vos plans, de travailler sur ceux-ci et de tracer vos plans détaillés du chantier. Construction robuste
Autonomie +/- 15 heures. Étanche IP67

CODE ARTICLE:

LM80

LASER DE CANALISATION - DG511

Laser Spectra "DG511", parfaitement étanche, plage d'inclinaison -15 % à +40%.

Télécommande avec 3 boutons pour réglage d'axe.

Portée vers l'avant sur la canalisation 500 m

CODE ARTICLE:

DG511-FR



LASER DE CANALISATION - DG711

Laser Spectra "DG711", parfaitement étanche, plage d'inclinaison -15 % à +40%, alarme pour problèmes sur ligne de référence.

Télécommande avec 7 boutons pour réglage d'axe, de la pente et définition de la ligne

Portée vers l'avant sur la canalisation 500 m

CODE ARTICLE:

DG711-FR



LASER EXTERIEUR - LL300

Récepteur machine - angle de réception 270°

CODE ARTICLE:

CR600

DANS LA MÊME RUBRIQUE:

HR350

Récepteur - angle de réception 180°

LL300

Laser Spectra "LL300", horizontal, étanche IP54, nivellement automatique avec asservissement électronique +/- 5°

pente manuelle avec télécommande, faisceau visible

Précision horizontale ± 2,6 mm (à 30 m)

RC601 Télécommande



LASER EXTERIEUR - LL500

Récepteur machine - angle de réception 270°

CODE ARTICLE: **CR600**

DANS LA MÊME RUBRIQUE:

HR550 Récepteur - angle de réception 180°

LL500 Laser Spectra "LL500" horizontal, étanche IP54 nivellement automatique longue distance
Laser - Ø d'action de 500 m



LASER EXTERIEUR A DOUBLE PENTE - GL422

Laser Spectra "GL422", horizontal, vertical et double pente (-10 à 15 % sur 2 axes), nivellement automatique, 2 vitesses de rotation, Précision horizontale $\pm 1,5$ mm (à 30 m) faisceau grande visibilité, Ø d'action de 800 m

CODE ARTICLE: **GL422**



LASER EXTERIEUR A DOUBLE PENTE - GL423

Récepteur - angle de réception 180°

CODE ARTICLE: **HR550**



LASER EXTERIEUR A DOUBLE PENTE - GL424

Récepteur machine - angle de réception 270°

CODE ARTICLE: **CR600**



LASER EXTERIEUR A DOUBLE PENTE - GL425

Télécommande

CODE ARTICLE: **RC402**



LASER EXTERIEUR A PENTES - SERIE 700

Laser Spectra Série 700 à haute performance Caractéristique pour modèles GL722 et GL742: planelok mode de mesure et d'adaptation à la pente. (élimine en pratique la dérive du faisceau Laser en le bloquant sur une élévation fixe)

DANS LA MÊME RUBRIQUE:

GL710	Laser GL710 - simple pente
GL720	Laser GL720 - double pente
GL722	Laser GL722 - double pente, radiocommande
GL742	Laser GL742 - forte pente, radiocommande



LASER EXTERIEUR A SIMPLE PENTE - GL412

Laser Spectra "GL412", horizontal, vertical et simple pente (-10 à + 15 % sur 1 axe), nivellement automatique, 2 vitesses de rotation

Précision horizontale $\pm 1,5$ mm (à 30 m)

faisceau grande visibilité, Ø d'action de 600 m (avec récepteur HR550)

CODE ARTICLE: **GL412-EU**



LASER EXTERIEUR A SIMPLE PENTE - GL413

Récepteur - angle de réception 180°

CODE ARTICLE: **HR550**



LASER EXTERIEUR A SIMPLE PENTE - GL414

Récepteur machine - angle de réception 270°

CODE ARTICLE: **CR600**



LASER EXTERIEUR A SIMPLE PENTE - GL415

Télécommande

CODE ARTICLE: **RC402**



LASER INTERIEUR ET EXTERIEUR - HV301

Récepteur avec Ø d'action 300 m

CODE ARTICLE: **HR350**

DANS LA MÊME RUBRIQUE:

HV301-2EU

Laser Spectra "HV301", horizontal et vertical, étanche IP54, nivellement automatique avec asservissement électronique $\pm 5^\circ$

Pente manuelle sur 1 axe

4 vitesses de rotation, faisceau grande visibilité,



RC601 Télécommande

LASER INTERIEUR ET EXTERIEUR - HV401

Récepteur - angle de réception 180°,

CODE ARTICLE: **HR550**

DANS LA MÊME RUBRIQUE:

HV401-4EU Laser Spectra "HV401", horizontal et vertical, étanche IP66, nivellement automatique avec asservissement électronique +/- 5°
télécommande portée jusqu'à 200 m (50 m à l'ext.)
4 vitesses de rotation, faisceau grande visibilité, Ø d'action de 600 m (avec récepteur),

RC601 Télécommande



LASERMETRE DISTO A2 LEICA

Fonctions: addition, soustraction, surface, volume écran d'affichage éclairé

Disto A2

Plage de mesure 0,05 - 60 m

CODE ARTICLE: **750700**



LASERMETRE DISTO A5 LEICA

Fonctions: addition, soustraction, surface, volume, pythagore, 1 constante, mesures continues, minimum et maximum

Disto A5 - sans bluetooth

timer et nivelle intégrée, étanchéité IP54,

viseur avec grossissement: 2x

CODE ARTICLE: **740689**



LASERMETRE DISTO A6 LEICA

Fonctions: addition, soustraction, surface, volume, pythagore, 1 constante, mesures continues, minimum et maximum

Précision de mesure à 30 m: +/- 2,0 mm

timer et nivelle intégrée, étanchéité IP54,

viseur avec grossissement: 2x

CODE ARTICLE: **751961**



LASERMETRE DISTO A8 LEICA

Fonctions: addition, soustraction, surface, volume, pythagore, 1 constante, mesures continues, minimum et maximum

Précision de mesure à 30 m: +/- 1,5 mm

Viseur numérique à zoom 3x. Capteur

d'inclinaison par pose sur l'objet,

CODE ARTICLE: **Disto A8**



LUNETTE DE CHANTIER

Niveau THEIS automatique de chantier 360°
image droite, avec coffret
grossissement 24x, Ø objectif 38 mm

CODE ARTICLE: **AN24**

DANS LA MÊME RUBRIQUE:

AN32 grossissement 32x, Ø objectif 40 mm



RECEPTEUR - CR600

Ø de fonctionnement: 450 m
Autonomie: 100 h avec avertissement hors niveau
Sensibilité de nivellement: 7 (0,1 - 25,0 mm)

CODE ARTICLE: **CR600-ML**



RECEPTEUR - HR350

Ø de fonctionnement: 300 m
Autonomie: 70 h avec avertissement pile faible
Sensibilités de nivellement: 2

CODE ARTICLE: **HR350**



RECEPTEUR - HR550

Ø de fonctionnement: 800 m
Autonomie: 100 h avec avertissement pile faible
Sensibilités de nivellement: 5 (0,1 - 6,0 mm)

CODE ARTICLE: **HR550**



RECEPTEUR VISUEL DE GUIDAGE - LR50

Indicateur intégré de dévers de lame et d'aplomb du balancier de la pelle 5 canaux d'affichage et 6 canaux en mode excavation
grande autonomie (45 h) et extinction automatique
Ecran LCD ultra lumineux avec diode verte
"à la cote" - angle de réception 360 °

CODE ARTICLE: **LR50**



STATION TOTALE MECANIQUE

La station totale avec plomb optique (2x) offre un large écran graphique LCD rétro éclairé et un clavier alphanumérique.

Capacité mémoire: 10000 lignes données - 32 projets

DANS LA MÊME RUBRIQUE:

TS415 ouverture de l'objectif Ø 45mm

TS515 ouverture de l'objectif Ø 40mm



STATION TOTALE ROBOTIQUE

La station totale avec plomb optique (2,4x) possibilité d'écran d'affichage avec Gestionnaire LM80.

Alimentation 1 batterie Li-Ion, autonomie +/- 6 h

DANS LA MÊME RUBRIQUE:

SPS610 Portée 1 prisme: 3000 m, 3 prismes: 5000 m

SPS710 Portée 1 prisme: 2500 m, 3 prismes: 3500 m



TELECOMMANDE POUR LASERS

Télécommande pour lasers GL412 & GL422

Portée jusqu'à 100 m

Poids 1,0 kg

CODE ARTICLE: **RC402**

DANS LA MÊME RUBRIQUE:

RC601 Télécommande pour lasers HV301 / HV401 / LL300

Portée jusqu'à 50 m

Poids 0,9 kg



THEODOLITE ELECTRONIQUE DIGITAL

Theodolite digital THEIS avec plomb, viseur optique et coffret

grossissement 30x, image droite

ouverture de l'objectif Ø 42mm

CODE ARTICLE: **DT5**

DANS LA MÊME RUBRIQUE:

TECOGON Estimation sur cercle horizontal: 1' (en verre)

TECOGON2 Estimation sur cercle horizontal: 5' (en plastique)



THEODOLITE MANUEL

Theodolites THEIS avec plomb et viseur optique

grossissement 25x, image droite

ouverture de l'objectif Ø 35mm, avec coffret



TREPIEDS A CREMAILLERE

jusqu'à 350 cm

CODE ARTICLE:

80.31

DANS LA MÊME RUBRIQUE:

80.33

Trou central pour instrument avec rayon d'aplomb vertical.

Filetage de 5/8", équipée d'un crochet pour fil à plomb
jusqu'à 260 cm



TREPIEDS ALU

universel à tête plate

CODE ARTICLE:

STATIV

DANS LA MÊME RUBRIQUE:

STATIV-B

Trou central pour instrument avec rayon d'aplomb vertical.

Filetage de 5/8", équipé d'un crochet pour fil à plomb
universel à tête bombée



TRIMBLE CONSRUCTION MANAGER

Trimble Construction Manager est la solution intégrée pour la gestion de toute votre flotte en temps réel.

Des alertes peuvent être envoyées

Définissez des zones d'intérêt, récupérez les
infos du terrain

_REPARATION LASERS

En collaboration avec un atelier spécialisé, nous pouvons effectuer la réparation et l'entretien de lasers de toutes marques.

Un certificat de calibration est délivré après
le contrôle

Mesures et marquage

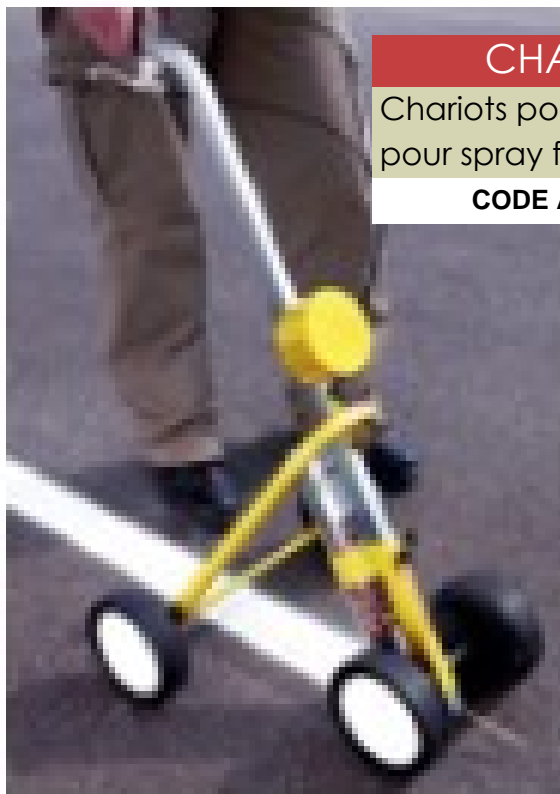
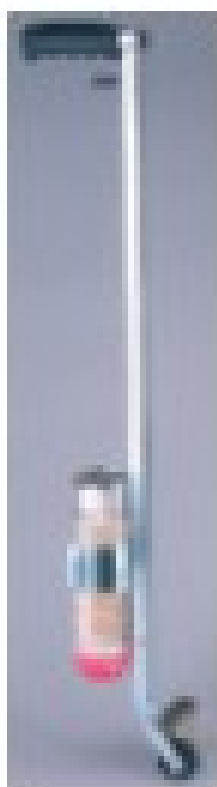

CHARIOT POUR TRACER

Chariots pour tracer
pour spray fluorescent - 1 roue

CODE ARTICLE:

CAT

DANS LA MÊME RUBRIQUE:

CAT TRACING2 pour spray tracing - 2 roues

CAT TRACING4 pour spray tracing - 4 roues



CRAYON

Forme ovale, longueur 24 cm

Crayon vert - maçon

CODE ARTICLE:

JD918024

DANS LA MÊME RUBRIQUE:

MP1209825 Crayon rouge - charpentier

CUTTER

lames de réchange 18 mm

CODE ARTICLE:

621//SB

DANS LA MÊME RUBRIQUE:

630/SB Cutter avec 3 lames



FISSUROMETRE

Fissuromètres pour mesurer la dimension des fissures. Mesure en surface plane.

Fissuromètre normal

CODE ARTICLE:

MET45101



DANS LA MÊME RUBRIQUE:

MET45101 Fissuromètre d'angle**PLAQUETTE ANGULAIRE - RFLECHISSANTE**

mesures et surveillance dans les endroits d'accès difficiles ou dans les espaces réduits au moyen de l'angle d'environ 90°

adhésive

différentes formes de fixation possibles : à angle droit ou en forme de toit durable

CODE ARTICLE: RS100R**PLAQUETTE DE REPERAGE**

pour les mesurages du tassement, pour un positionnement rapide avec un tachéomètre

adhésive

dans la construction de ponts et de tunnels
observation sur une longue période

CODE ARTICLE: RS40R**PLAQUETTE DE REPERAGE - REFLECHISSANTE**

pour les mesurages du tassement, la pose de la mire graduée est possible pour un positionnement rapide avec un tachéomètre

adhésive

dans la construction de ponts et de tunnels
observation sur une longue période

CODE ARTICLE: RS30R**PLAQUETTE TRAIT NIVEAU**

pour des chantiers sans crépissage

avec empreinte négative dans le béton

pour repérer le trait et les cotes de niveau

dans les embrasures de fenêtre et de porte

CODE ARTICLE: RS10R**PLAQUETTE TRAIT NIVEAU PINCE AU**

pour un repérage durable du trait de niveau jusqu'après le crépissage

adhésive

pour un repérage des cotes de niveau
jusqu'après le crépissage

CODE ARTICLE: RS21R



POINTE D'ARCHITECTE

longueur 5cm

CODE ARTICLE: **MPN10Z/5**



SPRAY FLUORESCENT

Les traceurs de chantier fluorescents, spray capots brevetés, produits non étiquetés Xi (irritant), ni Xn (nocif)

Jaune, Rouge, Vert, Pink, Orange, Blanc, Noir, Bleu

formulation sans aromatique (sans toluène, sans xylène, ?). / 500 ml

CODE ARTICLE: **SPRAY?.**



SPRAY FLUORESCENT - FORESTIER

Marqueurs forestiers fluorescents pour repérage temporaire (6 à 12 mois), capots brevetés,

Jaune, Rouge, Vert, Pink, Orange, Blanc, Noir, Bleu

formulation sans aromatique (sans toluène, sans xylène, ?). / 500 ml

CODE ARTICLE: **SF??**



SPRAY TRACING

Spray tracing longue durée

Blanc, Jaune

750 ml

CODE ARTICLE: **SPRAY TRACING**

OUTILLAGES ET EQUIPEMENTS



Travail en hauteur

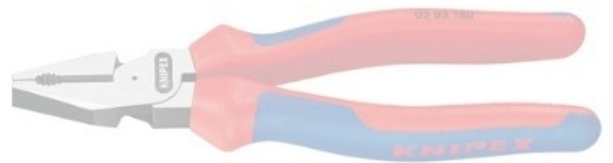

Travail en hauteur

OUTILLAGES ET EQUIPEMENTS

Echafaudages

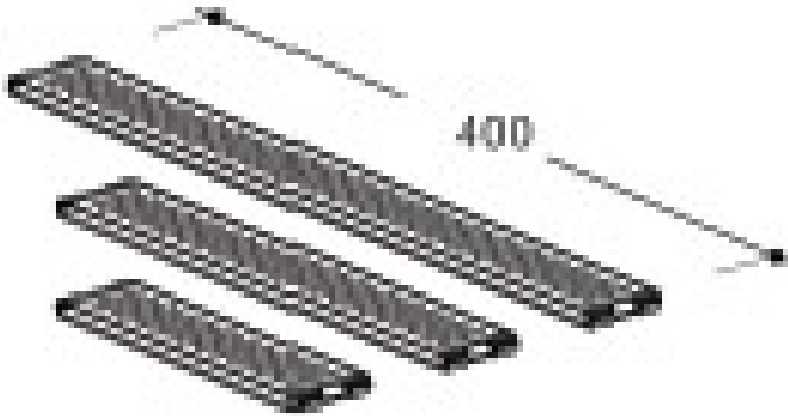
BOSTA 70 - CADRE ACIER
HORIZONTALDisponible en
LOCATION

DANS LA MÊME RUBRIQUE:

427973	Cadre acier lourd - long. 2,50 m - 4,5 kN/m ²
427984	Cadre acier lourd - long. 3,00 m - 3,0 kN/m ²
531323	Cadre acier - long. 3,00 m - 2,0 kN/m ²
531334	Cadre acier - long. 2,50 m - 3,0 kN/m ²

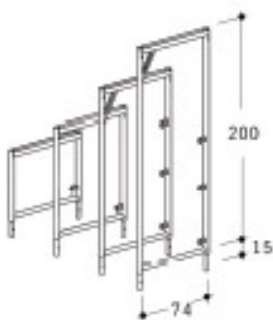

BOSTA 70 - CADRE VERTICAL

Galva. - Hauteur: 2,00 m

CODE ARTICLE:

119000Disponible en
LOCATION

DANS LA MÊME RUBRIQUE:

119010	Galva. - Hauteur: 1,00 m
132982	Galva. - Hauteur: 0,66 m
410644	Alu - Hauteur: 2,00 m
411936	Alu - Hauteur: 1,00 m
552320	Galva. - Hauteur: 1,50 m

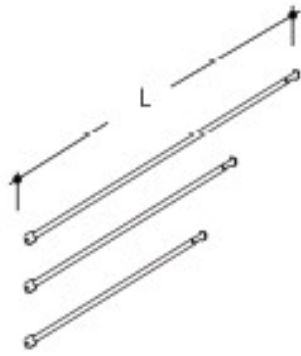
**BOSTA 70 - DIAGONALE**

Diagonale 200 - 2,50x2,00 m (LxH)

CODE ARTICLE: 110020

Disponible en
LOCATION**DANS LA MÊME RUBRIQUE:**

110167 Diagonale 203 - 3,00x2,00 m (LxH)

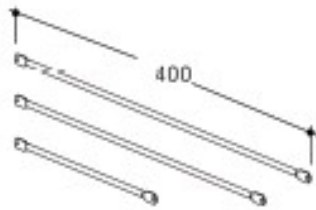
**BOSTA 70 - GARDE-CORPS**

Garde-corps - long. 3,00 m

CODE ARTICLE: 138957

Disponible en
LOCATION**DANS LA MÊME RUBRIQUE:**

154080 Garde-corps - long. 2,00 m

2113 Garde-corps - long. 2,50 m

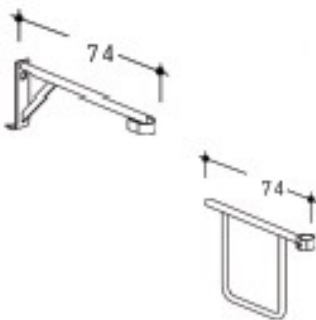
**BOSTA 70 - GARDE-CORPS DE BOUT**

Garde corps - simple

CODE ARTICLE: 24733

Disponible en
LOCATION**DANS LA MÊME RUBRIQUE:**

452970 Garde-corps supérieur - hauteur: 1,00 m

534419 Garde corps - double

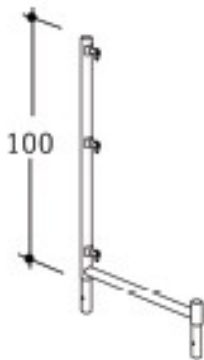
**BOSTA 70 - GARDE-CORPS EN "L"**

Garde-corps en "L" - hauteur: 1,00 m

CODE ARTICLE: 452980

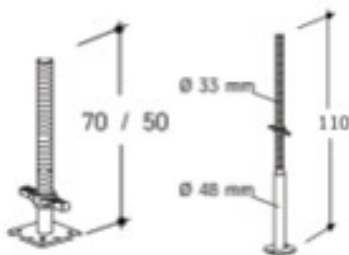
Disponible en
LOCATION**BOSTA 70 - PIED A VERIN**

Hauteur: 0,50 m - réglable de 6,5-26,5 cm

CODE ARTICLE: 144131

Disponible en
LOCATION

DANS LA MÊME RUBRIQUE:

54630	Hauteur: 0,70 m - réglable de 6,5-50,0 cm
--------------	---

571248	Hauteur: 1,10 m - réglable de 35,0-90,0 cm
---------------	--



BOSTA 70 - PLATEAU A TRAPPE

Plateau à trappe 3,00 m - sans échelle

CODE ARTICLE: **437501**Disponible en
LOCATION

DANS LA MÊME RUBRIQUE:

437513	Plateau à trappe 2,50 m - sans échelle
---------------	--

Plateaux à trappe: 2,0kN/m²

465031	Plateau à trappe 2,50 m - avec échelle
---------------	--

492910	Plateau à trappe 3,00 m - avec échelle
---------------	--

BOSTA 70 - PLINTHE

Plinthe - Long. 2,50 m

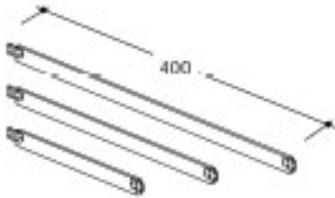
CODE ARTICLE: **401790**Disponible en
LOCATION

DANS LA MÊME RUBRIQUE:

651978	Plinthe - Long. 3,00 m
---------------	------------------------

BOSTA 70 - SOUTIEN D'ECHELLE

Soutien d'échelle

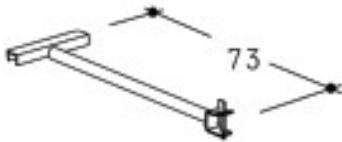
CODE ARTICLE: **422753**Disponible en
LOCATION

CONSOLE D'ECHAFAUDAGE

Console d'échafaudage galvanisée
dim. 2,50x1,30 m (HaxLa) - 1,5 kN/m²CODE ARTICLE: **1070**

CONSOLE D'ELARGISSEMENT

Elargissement: 35 cm

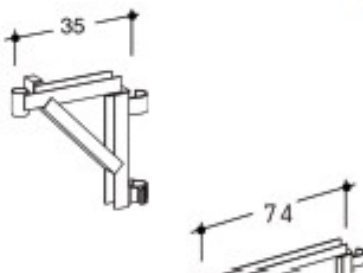
CODE ARTICLE: **402599**

DANS LA MÊME RUBRIQUE:

424226	Elargissement: 70 cm
---------------	----------------------

554959	Support console
---------------	-----------------

MEFRAN - BASE ROULANTE GALVA.

2 x Lisse arrière réglable 2,25 - 3,50 m
--

CODE ARTICLE:	MF000712
---------------	-----------------

DANS LA MÊME RUBRIQUE:

MF001292	<i>Exemple base roulante</i>
	4 x Grand galet femelle (roue + platine)

MF001916	2 x Lisse 0,90 m
-----------------	------------------

MEFRAN - CADRE VERTICAL GALVA

Hauteur: 1,00 m

2 barreaux

CODE ARTICLE:	H0449205G
---------------	------------------

DANS LA MÊME RUBRIQUE:

MF001904	<i>Cadres verticaux, largeur 0,90 m, avec barreaux fixes</i>
	Hauteur: 0,85 m
	2 barreaux

MF001906	Hauteur: 2,00 m
	4 barreaux

MF001907	<i>Cadre vertical - largeur 0,90 m</i>
	Hauteur: 2,00 m
	2 barreaux

MF001911	Barreau coulissant
-----------------	--------------------

MEFRAN - COLLIER GALVA.

Collier fixe plinte Ø 49

CODE ARTICLE:	MF000677
---------------	-----------------

DANS LA MÊME RUBRIQUE:

MF000812	Collier articulé Ø 40/49
-----------------	--------------------------

MF000815	Collier articulé Ø 49/49
-----------------	--------------------------

MEFRAN - ENTRETOISE EXPENSIBLE GALVA.

Long. réglable 2,10 - 4,00 m

CODE ARTICLE:	MF001915
---------------	-----------------

MEFRAN - GARDE-CORPS GALVA.

Garde-corps fixe - long. 3,00 m

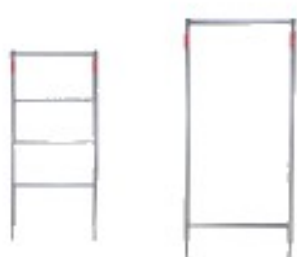

DANS LA MÊME RUBRIQUE:

MF001923 Garde-corps réglable - long. réglable 2,50 - 3,50 m

MEFRAN - GARDE-CORPS LATERAL GALVA

Garde-corps latéral

CODE ARTICLE: **MF001941**

MEFRAN - PLANCHER ACIER GALVA.

Plancher acier - long. 3,00 m - 300 kg/m²

Classe 4 / Largeur 0,3 m

CODE ARTICLE: **MF004817**

MEFRAN - PLATEAU A TRAPPE

Echelle pour plateau à trappe

CODE ARTICLE: **MF004845**

DANS LA MÊME RUBRIQUE:

MF008117 Plateaux à trappe 3,00 m: 300 kg/m²
sans échelle
Classe 4 / Largeur 0,6 m

MEFRAN - PLATINE DE BASE

Platine réglable (270 - 450 mm)

CODE ARTICLE: **MF000345**

DANS LA MÊME RUBRIQUE:

MF001901 Platine femelle de base

MF001902 Piéd réglable pour grand dénivellement



MEFRAN - STABILISATEUR GALVA.

Stabilisateur télescopique 3,30 - 6,00 m

CODE ARTICLE: **MF000673**

DANS LA MÊME RUBRIQUE:

MF000674

Bracon de stabilisation



MEFRAN - TREPIED DE BASE GALVA.

Grand piéd triangulaire

CODE ARTICLE:

MF001900

DANS LA MÊME RUBRIQUE:

MF001929

Mini piéd triangulaire

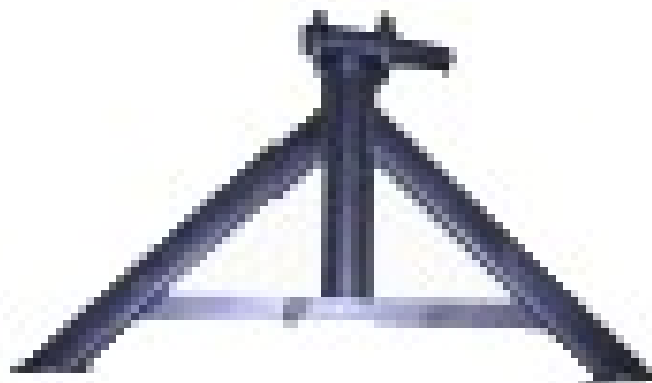

Echafaudages roulants

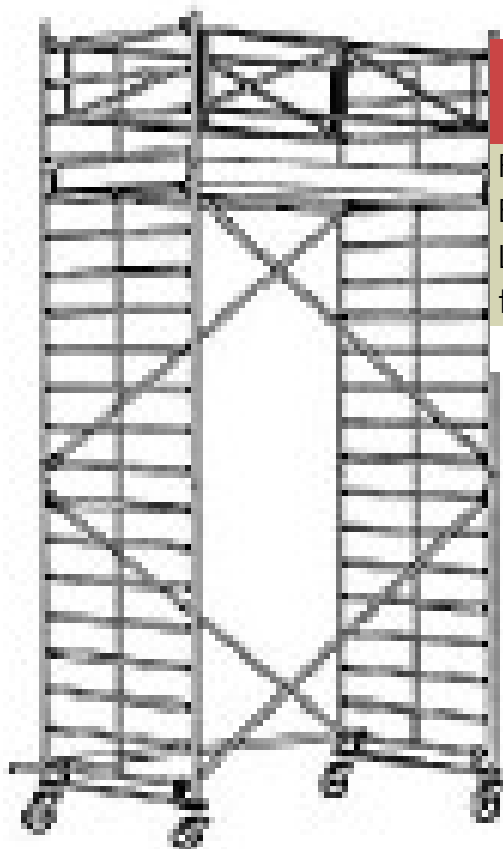

ECHAFAUDAGE ROULANT EN ALUMINIUM - 150 CM

Plateforme de travail: 1,40 x 2,50 m

Echafaudage Type 150/1

Largeur: 150 cm - 2,0 kN / m² / Haut. travail 3,40m

CODE ARTICLE:

MB41501

Disponible en
LOCATION

DANS LA MÊME RUBRIQUE:

MB41502	Echafaudage Type 150/2 Haut. travail 4,40m
MB41503	Echafaudage Type 150/3 Haut. travail 5,40m
MB41504	Echafaudage Type 150/4 Largeur: 150 cm - 2,0 kN / m ² / Haut. travail 6,40m
MB41505	Echafaudage Type 150/5 Haut. travail 7,40m
MB41510	Echafaudage Type 150/10 Haut. travail 12,65m

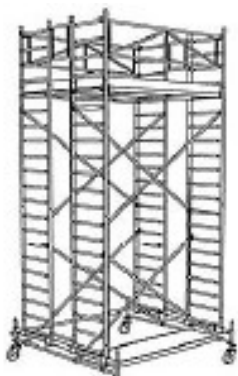

ECHAFAUDAGE ROULANT EN ALUMINIUM - 200 CM

Plateforme de travail: 2,00 x 2,50 m

Echafaudage Type 200/1

Largeur: 200 cm - 2,0 kN / m² / Haut. travail 3,65m

CODE ARTICLE:

MB46201

Disponible en
LOCATION

DANS LA MÊME RUBRIQUE:

MB46202	Echafaudage Type 200/2 Haut. travail 4,65m
MB46204	Echafaudage Type 200/4 Haut. travail 6,65m
MB46206	Echafaudage Type 200/6 Largeur: 200 cm - 2,0 kN / m ² / Haut. travail 8,65m
MB46208	Echafaudage Type 200/8 Haut. travail 10,65m
MB4621	Echafaudage Type 200/10 Haut. travail 12,65m



ECHAFAUDAGE ROULANT EN ALUMINIUM - 70 CM

Plateform de travail: 0,65 x 2,50 m

Echafaudage Type 70/2

Largeur: 70 cm - 2,0 kN / m² / Haut. travail
4,40m

CODE ARTICLE:

MB46702



DANS LA MÊME RUBRIQUE:

MB46703	Echafaudage Type 70/3 Haut. travail 5,65m
MB46704	Echafaudage Type 70/4 Haut. travail 6,65m
MB46705	Echafaudage Type 70/5 Largeur: 70 cm - 2,0 kN / m ² / Haut. travail 7,65m
MB46706	Echafaudage Type 70/6 Haut. travail 8,65m
MB46711	Echafaudage Type 70/7 Haut. travail 13,65m

Echafaudages suspendus

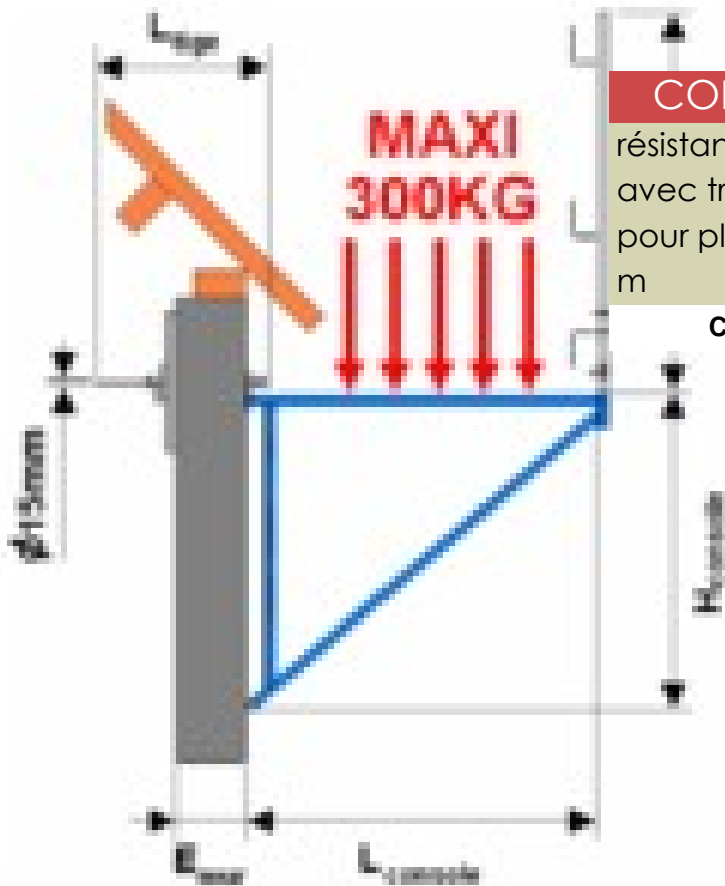

CONSOLE DE FACADE - DIMOS

résistance de 300 kg par console
avec traversée pour mur < 35 cm
pour plancher 1 m maximum / Largeur 1
m

CODE ARTICLE:

DIM010060

DANS LA MÊME RUBRIQUE:

DIM010061

avec traversée pour mur < 85 cm



CROCHET & POINTES

Crochet plat long.: 335 mm

CODE ARTICLE:

DIM030310

DANS LA MÊME RUBRIQUE:

DIM030410

Pointes crantées (5kg) - Ø 4,5 mm

CROCHET DE SECURITE - DIMOS

Crochets de sécurité permanents sur charpente

Plat galvanisé

CODE ARTICLE:

DIM031316

DANS LA MÊME RUBRIQUE:

DIM031616

Plat inox

DIM031816 Plat anthracite



ECHAFAUDAGE DE BASE ACIER - DIMOS

1 console de base

CODE ARTICLE: DIM020001

DANS LA MÊME RUBRIQUE:

DIM020012 1 garde-corps 1,10 m

DIM020014 1 barre d'écartement 1m

_ACCESSOIRES POUR ECHAFAUDAGE DE BASE - DIMOS

1 doigt d'accrochage

CODE ARTICLE: DIM020016

DANS LA MÊME RUBRIQUE:

DIM020623 Kit acier traversé de mur, perçage à 22 mm

1 traversée de mur longueur < 0,60 m

Composé de:



_ACCESSOIRES POUR ECHAFAUDAGE DE BASE - KIT CHEVRON

console acier

CODE ARTICLE: DIM020011

DANS LA MÊME RUBRIQUE:

DIM020014 barre d'écartement 1 m

DIM020016 doigt d'accrochage

DIM020020 goupilles grande sécurité + bêta n°2

DIM020040 kit double sécurité n°1 acier

DIM020220 étrier avec boulons

DIM020230 verrouillage de crochet plat

DIM030308 paquet de 10 crochets plats 335 mm

DIM030408 boîte 1Kg de pointes crantées

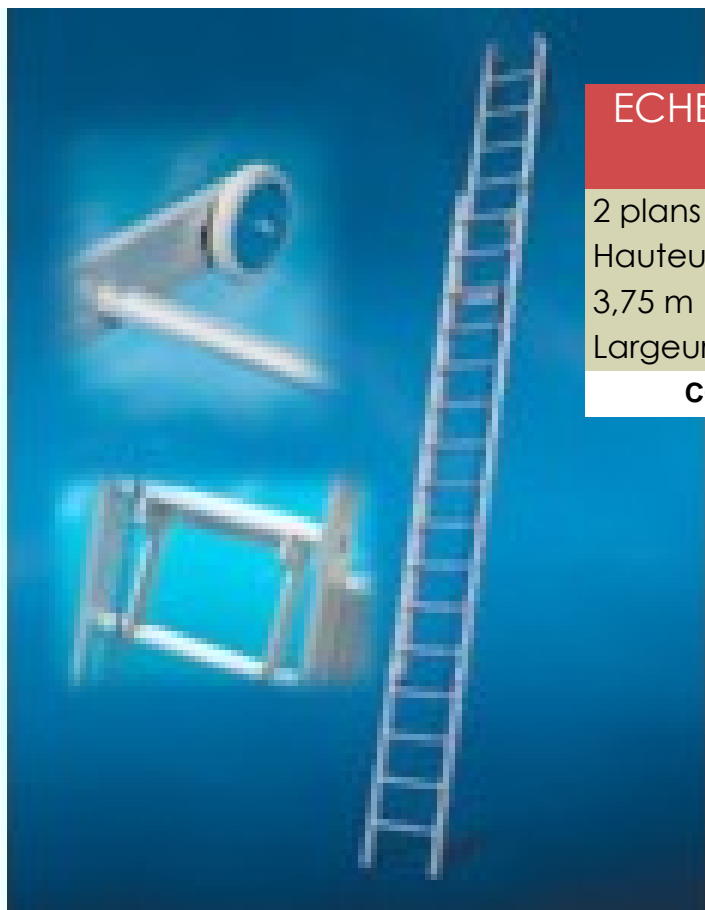

Echelles et escabaux

ECHELLE COULISSANTE A CORDE
MODELE E

2 plans
Hauteur dépliée 6,50 m - Hauteur repliée 3,75 m
Largeur 47 cm

CODE ARTICLE:

E2x14

DANS LA MÊME RUBRIQUE:

E2x16

Hauteur dépliée 8,50 m - Hauteur repliée 4,25 m
Largeur 47 cm

E2x20

Hauteur dépliée 9,50 m - Hauteur repliée 5,25 m
Largeur 47 cm



ECHELLE COULISSANTE A CORDE MODELE F

3 plans
Hauteur dépliée 13,25 m - Hauteur repliée 5,25 m
Largeur 57 cm

CODE ARTICLE:

F3x20



ECHELLE EN ACIER

Echelles en acier avec tubes Ø 48,30 mm
Distance entre les marches 25 cm
Long. 3,00 m - larg. 40 cm - 11 marches

CODE ARTICLE:

MB10852

DANS LA MÊME RUBRIQUE:

MB10852	Long. 4,00 m - larg. 40 cm - 15 marches
----------------	---



ECHELLE EN BOIS

Echelles de toiture en bois avec marches droites

Long. 3,00 m - larg. 30 cm

CODE ARTICLE: **BA30**

DANS LA MÊME RUBRIQUE:

BA35	Long. 3,50 m - larg. 30 cm
-------------	----------------------------

BA40	Long. 4,00 m - larg. 30 cm
-------------	----------------------------

BA45	Long. 4,50 m - larg. 30 cm
-------------	----------------------------

BA50	Long. 5,00 m - larg. 30 cm
-------------	----------------------------

HB30	<i>Echelles de toiture en bois avec marches bombées</i>
-------------	---

	Long. 3,00 m - larg. 35 cm
--	----------------------------

HB35	Long. 3,50 m - larg. 35 cm
-------------	----------------------------

HB40	Long. 4,00 m - larg. 35 cm
-------------	----------------------------

HB45	Long. 4,50 m - larg. 35 cm
-------------	----------------------------

ECHELLE NON-TRANSFORMABLE - MODELE C

Echelles non-transformables 2 plans

Hauteur dépliée 6,50 m - Hauteur repliée 3,75 m

Largeur 87 cm

CODE ARTICLE: **C2X14**

ECHELLE NON-TRANSFORMABLE - MODELE D

Echelles non-transformables 3 plans

Hauteur dépliée 9,00 m - Hauteur repliée 3,75 m

Largeur 87 cm

CODE ARTICLE: **D3X14**

ECHELLE SIMPLE - MODELE A

Hauteur 2,75 m

CODE ARTICLE: **A10**

DANS LA MÊME RUBRIQUE:

A12	Hauteur 3,25 m
------------	----------------



A14 Echelles simple

Largeur 68 cm

Hauteur 3,75 m

A16 Hauteur 4,25 m**A24** Hauteur 6,25 m**A8** Echelles simple

Largeur 68 cm

Hauteur 2,25 m

**ECHELLE TELESCOPIQUE**

Echelle télescopique de 80 - 350 cm

Poids 10 kg

Largeur: 45 cm

CODE ARTICLE: KUKG5588**ECHELLE TRANSFORMABLE - MODELE C**

Hauteur dépliée 4,50 m - Hauteur repliée 2,75 m

Largeur 87 cm

CODE ARTICLE: C2X10**DANS LA MÊME RUBRIQUE:****C2X12** Hauteur dépliée 5,50 m - Hauteur repliée 3,25 m

Largeur 87 cm

C2X7 Echelles transformables 2 plans: coulissantes, doubles et séparables

Hauteur dépliée 3,25 m - Hauteur repliée 2,00 m

Largeur 67 cm

C2X9 Hauteur dépliée 4,00 m - Hauteur repliée 2,50 m

Largeur 77 cm

**ECHELLE TRANSFORMABLE - MODELE D**

Hauteur dépliée 6,25 m - Hauteur repliée 2,75 m

Largeur 87 cm

CODE ARTICLE: D3X10**DANS LA MÊME RUBRIQUE:****D3X12** Hauteur dépliée 7,75 m - Hauteur repliée 3,25 m

Largeur 92 cm

D3X7 Echelles transformables 3 plans: coulissantes, doubles et séparables

Hauteur dépliée 4,25 m - Hauteur repliée 2,00 m

Largeur 69 cm

D3X8 Hauteur dépliée 4,75 m - Hauteur repliée 2,25 m

Largeur 78 cm

**D3X9**

Hauteur dépliée 5,50 m - Hauteur repliée 2,50 m

Largeur 87 cm

ESCABEAU DOUBLE MODELE DT

Escabeaux doubles

Hauteur 0,50 m

Largeur 46 cm

CODE ARTICLE:**DT2x2****DANS LA MÊME RUBRIQUE:****DT2x3**

Hauteur 0,75 m

Largeur 49 cm

DT2x4

Hauteur 1,00 m

Largeur 53 cm

DT2x8

Hauteur 2,00 m

Largeur 66 cm

**ESCABEAU MODELE PT**

Hauteur 2,50 m

Largeur 74 cm

CODE ARTICLE:**PT10****DANS LA MÊME RUBRIQUE:****PT3***Escabeaux professionnels*

Hauteur 0,75 m

Largeur 49 cm

PT4

Hauteur 1,00 m

Largeur 53 cm

PT5

Hauteur 1,25 m

Largeur 57 cm

PT6*Escabeaux professionnels*

Hauteur 1,50 m

Largeur 60 cm

PT7

Hauteur 1,75 m

Largeur 63 cm

SOUPLECHELLE

Occupe très peu de place pour le transport, la clé de raccordement sert également de poignée.

Souplechelle - dim 1,60x0,40

Les éléments sont raccordés par une clé

CODE ARTICLE:**320501****DANS LA MÊME RUBRIQUE:****320502**

Crochet d'ancrage



320503	Raidisseurs (la paire)
320504	Clé raccordement échelle



Echelles et escabaux

Travail en hauteur

OUTILLAGES ET EQUIPEMENTS

Filets et bâches pour échafaudages



BACHE

Ces bâches robustes répondent à la demande d'une bâche haut de gamme conçue pour l'utilisation de longue durée. Idéale pour tout type de protection et couverture - 250gr/m2
dim. 10x12 m

CODE ARTICLE:

BA10x12

DANS LA MÊME RUBRIQUE:

BA4x6

dim. 4x6 m

BA6x8

dim. 6x8 m

BA8X10

dim. 8x10 m

BACHE D'ECHAFAUDAGE NATURELLE

Scaffold TARP 150 - 150 gr/m2

dim. 3,20x10 m

CODE ARTICLE:

320243



FILET D'ECHAFAUDAGE

Scaffold NET 50gr/m2

dim. 2,57x20,00 m

CODE ARTICLE:

342351



DANS LA MÊME RUBRIQUE:

342504	dim. 3,07x20,00 m
---------------	-------------------



FILET DE RECOUVREMENT - CONTENEUR

Filets de recouvrement conteneur
maille 40 mm, en ppm 2,5 mm, vert
dim. 3,50x8,00 m

CODE ARTICLE:	2029
----------------------	-------------

DANS LA MÊME RUBRIQUE:

2030	dim. 3,50x5,00 m
-------------	------------------



FILET DE SECURITE ANTICHUTE

Filets sans noeuds en polypropylène à haute ténacité, épaisseur de fil 5 mm.
dim. 12,50x12,50 m
Corde de bordure avec force de rupture
de 30 kN, maille 100 mm

CODE ARTICLE:	FIRE
----------------------	-------------



FILET DE SECURITE GARDE-CORPS

dim. 2,00x10,00 m

CODE ARTICLE:	FIPL2x10
----------------------	-----------------

DANS LA MÊME RUBRIQUE:

FIPL2x5	Filets sans noeuds en polypropylène à haute ténacité, épaisseur de fil 5 mm
----------------	---

	Corde de 8 mm cousue sur le pourtour, maille: 60 mm, couleur: rouge dim. 2,00x5,00 m
--	---

FIPL3x10	dim. 3,00x10,00 m
-----------------	-------------------





SERVICES PUBLICS



SERVICES PUBLICS

SERVICES PUBLICS



Canalisation



Canalisation

SERVICES PUBLICS

Ballons obturation



BALLON D'OBTURATION AVEC PASSAGE

Application: à usage intensif

Ø 80 - 150 mm - Raccord 1"

Press. max. 1,5 bar

CODE ARTICLE:

M70006000

DANS LA MÊME RUBRIQUE:

M70009000 Ø 150 - 300 mm - Raccord 2"

Press. max. 1,5 bar

M70010000 Ø 200 - 500 mm - Raccord 2"

Press. max. 1,5 bar

M70011000 Ø 300 - 600 mm - Raccord 2"

Press. max. 1,5 bar

M70012000 Ø 450 - 1000 mm - Raccord 2"

Press. max. 1,0 bar



BALLON D'OBTURATION AVEC PASSAGE - EURO

Application: à budget modéré

Ø 100 - 200 mm - Raccord 1"

Press. max. 2,5 bar

CODE ARTICLE:

M70007050

DANS LA MÊME RUBRIQUE:

M70009050 Ø 150 - 300 mm - Raccord 1"

Press. max. 2,5 bar

M70010050 Ø 200 - 400 mm - Raccord 2"

Press. max. 2,5 bar

M70011050 Ø 350 - 600 mm - Raccord 2"

Press. max. 2,5 bar

M70012050 Ø 500 - 800 mm - Raccord 2"

Press. max. 1,5 bar

**BALLON D'OBTURATION SANS PASSAGE**

Application: à usage intensif

Ø 80 - 150 mm

Press. max. 1,5 bar

CODE ARTICLE: M70001100**DANS LA MÊME RUBRIQUE:****M70002100** Ø 150 - 300 mm

Press. max. 1,5 bar

M70003000 Ø 200 - 500 mm

Press. max. 1,5 bar

M70003100 Ø 300 - 600 mm

Press. max. 1,5 bar

M70005800 Ø 450 - 1000 mm

Press. max. 1,0 bar

**BALLON D'OBTURATION SANS PASSAGE - EURO**

Application: à budget modéré

Ø 150 - 300 mm

Press. max. 2,5 bar

CODE ARTICLE: M70002149**DANS LA MÊME RUBRIQUE:****M70002150** Ø 150 - 300 mm

Press. max. 2,5 bar

M70003050 Ø 200 - 400 mm

Press. max. 2,5 bar

M70003150 Ø 350 - 600 mm

Press. max. 2,5 bar

M70004150 Ø 500 - 800 mm

Press. max. 1,5 bar

Détecteurs de fuites



DETECTEUR DE FUITE - HYDROLUX 4000

Localisation de défauts de tuyaux avec affichage simultané des valeurs max (bruits parasites) et min (bruit de fuite). Indication du min par val. numérique ou barre verticale
Réglage polyvalent des filtres avec 9 courbes de filtrage fixes et 9 courbes libres

CODE ARTICLE:

HL4000

DETECTEUR HORIZONTAL - FT80/FM220

Localisation des objets métalliques horizontaux avec dia > 10 cm. Alimenté par 1 batterie traditionnelle de 9 V

Signal sonore par haut-parleurs ou écouteurs pour une profondeur utile de 50 cm.

CODE ARTICLE:

FT80



DETECTEUR HORIZONTAL - FT80/FM221

Signal sonore par ht-parleurs ou écouteurs et visible sur l'écran pour une profondeur utile de 60 cm.

CODE ARTICLE:

FM220



DETECTEUR VERTICAL - FM880B

Détecteur de bouches-à-clef et de ferromagnétiques FM 880 B
Alimenté par batteries traditionnelles de 9V

CODE ARTICLE:

FM880-B



LOCALISATEUR DE FUITES - CORRELUX P1

Le corrélateur Correlux P1 permet de localiser des fuites sur les réseaux d'eau potable.

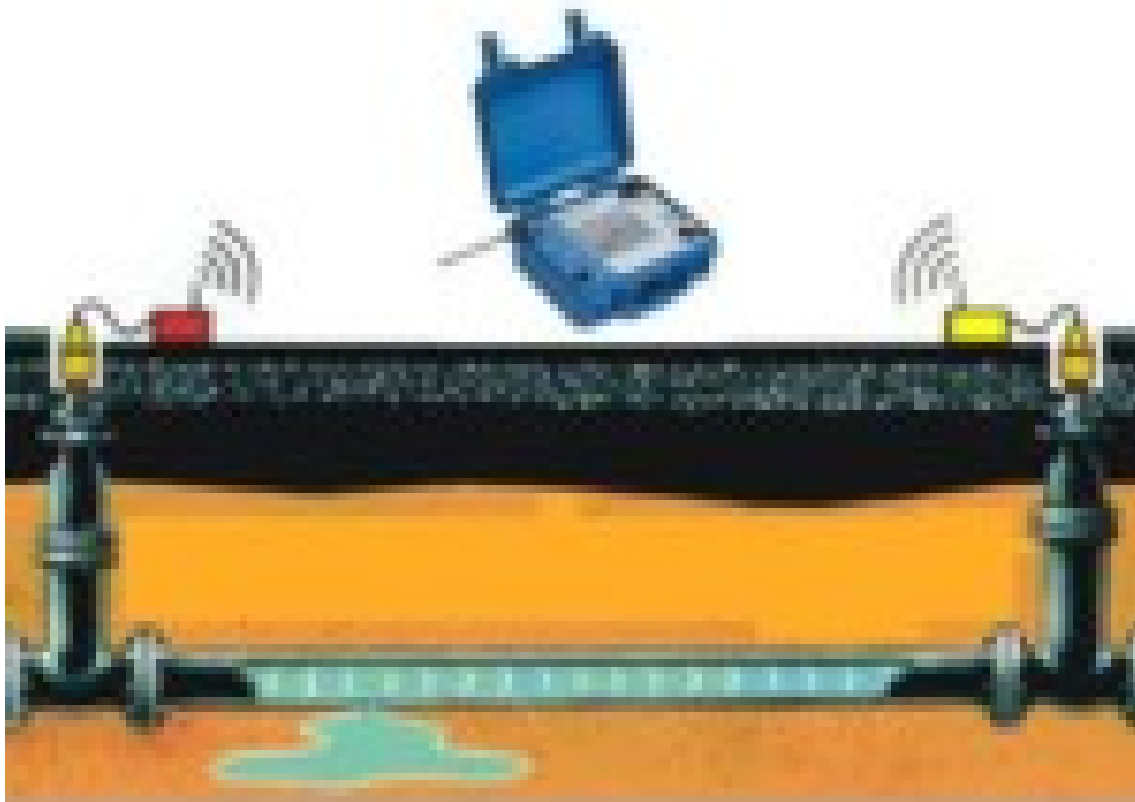
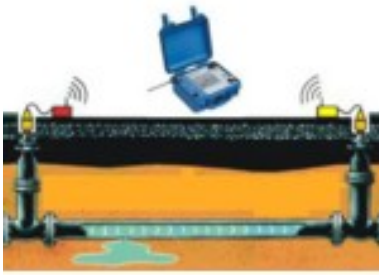

SERVICES PUBLICS



Déneigement



Déneigement

SERVICES PUBLICS

Bacs à sel

BAC A SEL AVEC OUVERTURE

Bacs à sel en fibre de verre avec couvercle et ouverture frontale
Bac 200 l

CODE ARTICLE:

MAI200



DANS LA MÊME RUBRIQUE:

MAI550

Bac 550 l

MAI750

Bac 750 l

BAC A SEL SANS OUVERTURE

Bacs à sel en fibre de verre avec couvercle sans ouverture
Bac 200 l

CODE ARTICLE:

MAI200S



DANS LA MÊME RUBRIQUE:

MAI550S

Bac 550 l

MAI750S

Bac 750 l

COUVERCLE DE RECHANGE

Couvercles pour bac 200 l

CODE ARTICLE:

S10500602



REFLECTEUR

Réflecteur rond - blanc



DANS LA MÊME RUBRIQUE:

S20101318

Réflecteur rectangulaire - blanc

SET DE FIXATION

Charnières, fermeture, vis

Set de fixation pour 200 l

CODE ARTICLE:

S10500700

DANS LA MÊME RUBRIQUE:

S10500701

Set de fixation pour 550 l et 750 l



Epandeurs de sel



EPANDEUR DE SEL

Grandes surfaces - 130 litres

CODE ARTICLE:

SW130

DANS LA MÊME RUBRIQUE:

SW20	<i>Epandeurs de sel poussés, trainés ou portés</i> petites surfaces - 20 litres
SW260	Grandes surfaces - 260 litres
SW35	petites surfaces - 35 litres
SW50	Surfaces moyennes - 50 litres

Pelles à neige



PELLE A NEIGE ALU

Poussoir à neige manche 140 cm
Largeur 50 cm

CODE ARTICLE:

50TAF3

DANS LA MÊME RUBRIQUE:

50TAK1

Poussoir à neige manche 150 cm

Largeur 50 cm

9ARD

Pelles de déneigement en aluminium

Pelle à neige manche 74 cm

9ARL

Pelle à neige manche 170 cm



PELLE A NEIGE BOIS

Pelles de déneigement en bois

Poussoir à neige manche 150 cm

Largeur 40 cm

CODE ARTICLE:

40TH-1

DANS LA MÊME RUBRIQUE:

50TH-1

Poussoir à neige manche 155 cm

Largeur 50 cm

SERVICES PUBLICS



Mobilier urbain



Mobilier urbain

SERVICES PUBLICS

Affichage

VITRINE - FR

dim. 1268x920 mm

CODE ARTICLE:

WSM FR0



DANS LA MÊME RUBRIQUE:

WSM FR1	dim. 920x674 mm
WSM FR2	dim. 674x500 mm
WSM FR3	<i>Vitrines d'affichage en alu éloxé pour l'intérieur et l'extérieur avec vitrage en verre de sécurité,</i> serrure cylindrique, montage verticalement ou horizontalement dim. 500x377 mm



VITRINE - PN

Vitrines d'affichage en alu éloxé pour l'intérieur et l'extérieur avec vitrage en verre de sécurité,

serrure cylindrique, montage verticalement ou horizontalement

dim. 920x1268 mm

CODE ARTICLE:

WSM PN0

DANS LA MÊME RUBRIQUE:

WSM PN2	dim. 500x674 mm
WSM PN3	dim. 377x500 mm
WSM PN4	dim. 290x377 mm



VITRINE - PR

Vitrines d'affichage en alu éloxé pour l'intérieur et l'extérieur avec vitrage en verre de sécurité,
serrure cylindrique, montage verticalement ou horizontalement
dim. 674x920 mm

CODE ARTICLE:

WSM PR1

DANS LA MÊME RUBRIQUE:

WSM PR3

dim. 377x500 mm

WSM PR4

dim. 290x377 mm



VITRINE - TN

dim. 1600x1060x60 mm

CODE ARTICLE:

WSM TN11

DANS LA MÊME RUBRIQUE:

WSM TN4

*Vitrines d'affichage en alu éloxé pour l'intérieur et l'extérieur avec vitrage en verre de sécurité,
serrure cylindrique, montage verticalement ou horizontalement
dim. 1350x1060x120 mm*

WSM TN9

dim. 1350x1060x60 mm



VITRINE - TR

Vitrines d'affichage en alu éloxé pour l'intérieur et l'extérieur avec vitrage en verre de sécurité,
serrure cylindrique, montage verticalement ou horizontalement
dim. 1350x1060x120 mm

CODE ARTICLE:

WSM TR4

DANS LA MÊME RUBRIQUE:

WSM TR7

dim. 790x790x60 mm

_ACCESSOIRES POUR VITRINES

Cadre rouge, fond blanc , chiffres noirs
Aimants avec capuchon en PVC Ø 25 mm
Teinte RAL au choix du client

Ralentisseurs

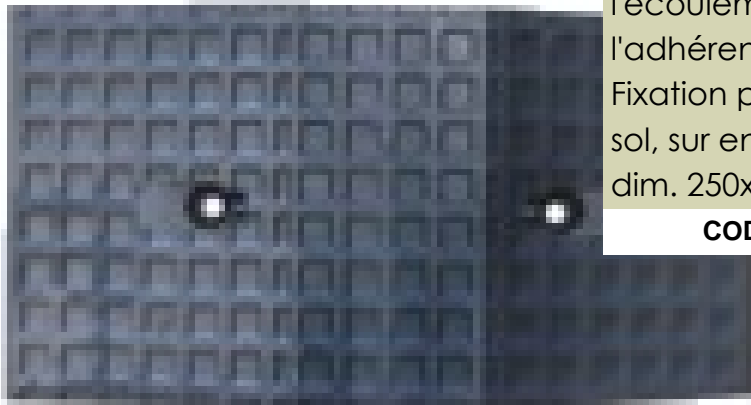

RALENTISSEURS

Moulage en alliage caoutchouc avec sillons de surface pour faciliter l'écoulement de l'eau et favoriser l'adhérence

Fixation par 2 chevilles à expansion dans le sol, sur enrobé ou béton.

dim. 250x485 mm - couleur: jaune

CODE ARTICLE:

TEMPOSTOP MG

DANS LA MÊME RUBRIQUE:

TEMPOSTOP MS

dim. 250x485 mm - couleur: noir

ACCESSOIRES POUR RALENTISSEURS

Set de fixation avec 2 vis M12x100 et 2 rondelles M12

CODE ARTICLE:

CONL-FIXLL

DANS LA MÊME RUBRIQUE:

TG34

Tube galvanisé lisse

COLLE

Colle de fixation 5 kg

CODE ARTICLE:

COLSTOP

DANS LA MÊME RUBRIQUE:

RAWLNUTS

Cheville expansible

EXTREMITES DE RALENTISSEURS



Moulage en alliage caoutchouc avec sillons de surface pour faciliter l'écoulement de l'eau et favoriser l'adhérence

Fixation par 2 chevilles à expansion dans le sol, sur enrobé ou béton.

dim. 245x485 mm -couleur: jaune

CODE ARTICLE: **TEMPOSTOP EG**

DANS LA MÊME RUBRIQUE:

TEMPOSTOP ES dim. 245x485 mm - couleur: noir

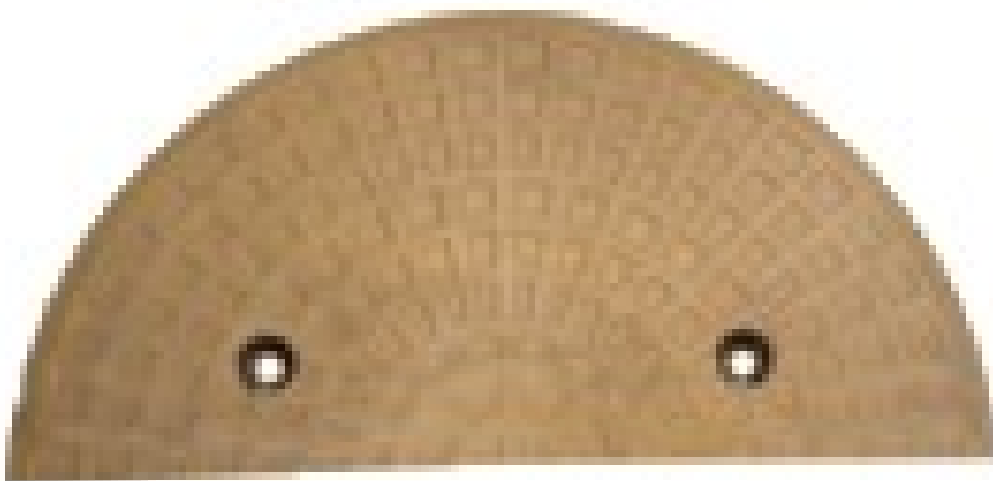



SIGNALISATION ET SECURITE

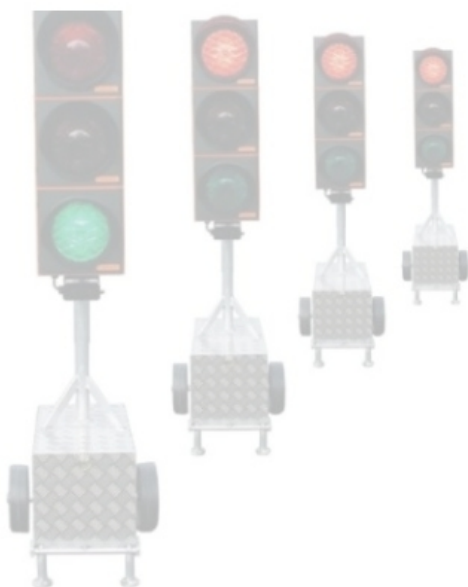

SIGNALISATION ET SECURITE

SIGNALISATION ET SECURITE



Sécurité

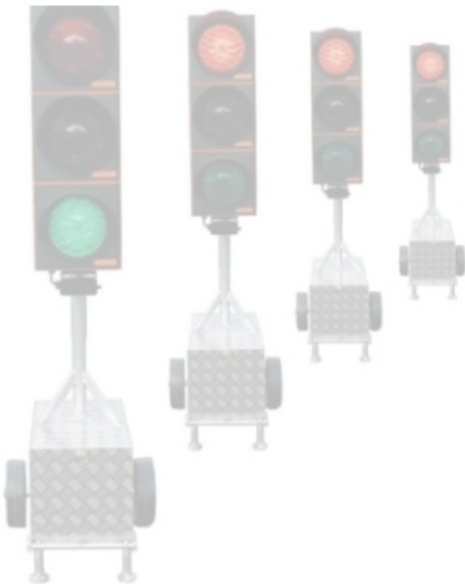

Sécurité

SIGNALISATION ET SECURITE

Clôtures et grillages



BARRIERE DE CIRCULATION

Cadre galvanisé
long. 2,50 m - hauteur 1,00 m
tube ext. 25 mm, tube vertical 15 mm

CODE ARTICLE:

1988

BARRIERE REFLECHISSANTES

Barrière galvanisée réfléchissante
Hauteur: 250 mm / longueur: 1,60 m

CODE ARTICLE:

1-959

DANS LA MÊME RUBRIQUE:

1-960

Hauteur: 250 mm / longueur: 2,00 m

1-961

Hauteur: 250 mm / longueur: 2,40 m

1-962

Hauteur: 250 mm / longueur: 3,00 m



CLOTURE DE CHANTIER

Dim. 2,20x2,00 m

CODE ARTICLE:

2916

DANS LA MÊME RUBRIQUE:

2917

Dim. 3,50x1,20 m

2918

Dim. 2,20x1,20 m

2936

Clôtures de chantier galvanisées, maille 105x290 mm, treillis Ø ca. 4 mm
Ø tubes verticaux 42,4 mm
Dim. 3,50x2,00 m



GRILLAGE AVERTISSEUR

Grillage avertisseur en polyéthylène teinté de largeur 30 cm
conforme à la norme EN12613
Couleur jaune

CODE ARTICLE: **610412**

DANS LA MÊME RUBRIQUE:

610413 Couleur vert

610414 Couleur bleu

610416 Couleur rouge



GRILLAGE DE SIGNALISATION

Grillage de signalisation haute visibilité en polypropylène
Poids 140 g/m²
Hauteur 1 m

CODE ARTICLE: **610101**

DANS LA MÊME RUBRIQUE:

610103 Poids 140 g/m²

Hauteur 1,2 m

PALETTE DE TRANSPORT POUR CLOTURES

longueur 2,20 m - largeur 1,02 m

CODE ARTICLE: **MB15140**

DANS LA MÊME RUBRIQUE:

MB15141 longueur 2,20 m - largeur 1,18 m

MB15170 *Palettes pour stocker et transporter des clôtures, galvanisées à chaud*
pour 29 clôtures

longueur 3,50 m - largeur 1,02 m

MB15171 longueur 3,50 m - largeur 1,18 m

PORTE POUR CLOTURES

Dim. 1,20x2,00 m

CODE ARTICLE: **2919**

DANS LA MÊME RUBRIQUE:

MB29200 Dim. 1,20x1,20 m



SOCLE ROND EN CAOUTCHOUC

Poids: 28,0 kg avec 1 poignée de transport

Ø m. 50 cm

Ouvertures: 2 ronds Ø 42 mm - 2 carrés

40x40 mm - 1 carré 60x60 mm

CODE ARTICLE: **1-826**



_ACCESSOIRES POUR BARRIERES REFLECHISSANTES

Support de barrière

CODE ARTICLE:

1-963

DANS LA MÊME RUBRIQUE:

10164

Tube 40x40 mm



_ACCESSOIRES POUR CLOTURES DE CHANTIER

Pied caoutchouc 28,0 kg 1-965

CODE ARTICLE:

1-965

DANS LA MÊME RUBRIQUE:

2932

Pied en béton, 35,5 kg avec 4 trous Ø 42,4 mm 2932

2933

Fixation pour porte de chantier

2934

Set de fixation galvanisé avec 1 vis

3924

Roue avec frein pour porte 3924

MB29310

Pied en PVC, 27 kg avec 6 trous Ø 42,4 mm

MB2942

Pied en materiel recyclé

MB29430

Serrure avec vis sans cadenas

MB39250

Roue pour clôtures

MB61058

Bâche pour grilles de chantier, 150 gr/m2
bleu - dim. 1,76mx3,41 m

MB61058V

Bâche pour grilles de chantier, 150 gr/m3
vert - dim. 1,76mx3,41 m

MB61059

Bâche pour grilles de chantier, 150 gr/m4
blanc - dim. 1,76mx3,41 m

Equipements anti-chute



HARNAIS ANTICHUTE - NAVAHO (FAST) - PETZL

Harnais complet avec points d'attache antichute sternal et dorsal.

Le point d'attache dorsal est ajustable en hauteur.

ceinture 70-100cm

CODE ARTICLE:

P-C71-1

DANS LA MÊME RUBRIQUE:

P-C71-1F ceinture 70-100cm avec boucles FAST aux cuisses

P-C71-2 ceinture 80-140cm

P-C71-2F ceinture 80-140cm avec boucles FAST aux cuisses



HARNAIS ANTICHUTE - NEWTON (FAST) - PETZL

Harnais complet avec points d'attache antichute sternal et dorsal.

Point d'attache sternal constitué de deux anneaux de corde à mousquetonner.

/ Taille 1

ceinture 75-105 cm

CODE ARTICLE:

P-C73-1

DANS LA MÊME RUBRIQUE:

P-C73-1F ceinture 75-105cm avec boucles FAST aux cuisses

P-C73-2 ceinture 95-120 cm

P-C73-2F ceinture 95-120cm avec boucles FAST aux cuisses

HARNAIS MAINTIEN AU TRAVAIL - PETZL

Harnais cuissard de maintien au travail polyvalent avec deux points d'attache latéraux et un point d'attache ventral.

Autorisant de multiples configurations.

ceinture 70-120 cm

CODE ARTICLE:

P-C79-1



DANS LA MÊME RUBRIQUE:

P-C79-2	ceinture 80-140 cm
----------------	--------------------



AMARRAGE ROCHER ET BETON - PETZL

Ensembles complets d'amarrage en acier inoxydable

Plaquette COEUR montée sur goujon 12mm

avec un écrou et une cheville

CODE ARTICLE: **P-P33**

auto-expansion

DANS LA MÊME RUBRIQUE:

P-P34050	Plaquettes d'amarrage en acier inoxydable
-----------------	---

pour goujon de 10 mm

P-P38150	pour goujon de 12 mm
-----------------	----------------------

ANTICHUTE A RAPPEL AUTOMATIQUE

Longueur du câble: 5,0 - 30,0 m, Ø du câble: 4 mm

Rappel automatique

CODE ARTICLE: **MART.....**

DANS LA MÊME RUBRIQUE:

MART23948	Rappel automatique et dispositif de sauvetage
------------------	---

NS10	Résistance statique: > 12 kN - Câble: en acier traité anticorrosion
-------------	---

Vitesse de déroulement: 20 m/min

câble galvanisé Ø 4 mm -longueur 10 m

NS25	câble galvanisé Ø 4 mm -longueur 25 m
-------------	---------------------------------------

ANTICHUTE MOBILE - PETZL

Antichute mobile sur corde. Arrête une chute, une glissade ou une descente non contrôlée,

pour corde semi-statique: 10,5 à 13 mm

bloque même si on l'attrape lors de la chute, fonctionne sur corde verticale ou oblique.

CODE ARTICLE: **P-B71**

BLOQUEUR DE DEPANNAGE - PETZL

Bloqueur de dépannage: remontée sur corde, anti-retour dans un mouflage,

trou de fixation pour cordelette imperdable

bloqueur

polyvalent

CODE ARTICLE: **P-B01**

BLOQUEUR MOBILE - PETZL

Bloqueurs mobiles "RESCUCENDER", axe amovible pour retirer le bloqueur en tout point de la corde

goupille de verrouillage: limite le risque de désolidariser la corde involontairement



DANS LA MÊME RUBRIQUE:

P-B51

pour corde simple: 12 à 19 mm



BLOQUEUR POIGNEE - PETZL

Poignée avec gaine de protection pour le confort de prise en main, deux trous en bas pour connecter une longe et pour installer une pédale avec maillon rapide

Bloqueur main gauche - pour 8 à 13 mm

CODE ARTICLE:

P-B17L

DANS LA MÊME RUBRIQUE:

P-B17R

Bloqueur main droite - pour 8 à 13 mm



BLOQUEUR SANS POIGNEE - PETZL

Bloqueur léger, compact et polyvalent: remontée sur corde, auto-assurance sur corde fixe, anti-retour dans un mouflage fonctionne pour corde simple: 8 à 13 mm un trou en bas pour connecter une longe

CODE ARTICLE:

P-B18

BLOQUEUR VENTRAL - PETZL

Bloqueurs ventraux

fonctionne pour corde simple: 8 à 13 mm



CODE ARTICLE:

P-B16

COFFRET DE PROTECTION

Coffret de protection pour antichute à rappel automatique

Coffret de protection



CODE ARTICLE:

MART23564

DESCENDEUR - PETZL

pour le secours: Ø 11,5 à 13 mm

CODE ARTICLE:

P-D20L

DANS LA MÊME RUBRIQUE:

P-D20S

Descendeur auto freinant avec fonction anti-panique. Gâchette anti-erreur pour limiter le risque d'accident

Fonction antipanique: si on tire fort sur la poignée, elle débraye la came qui freine

pour travaux sur corde: Ø 10 à 11,5 mm



DESCENDEUR AUTO-FREINANT - PETZL

Descendeur "STOP" auto freinant, flasque mobile avec cliquet de verrouillage:

Descendeur

limite le risque de perte de l'appareil, pratique pour l'installation rapide de la corde.

CODE ARTICLE:

P-D09

DESCENDEUR SIMPLE - PETZL

Descendeur en huit. Forme carrée pour éviter le vrillage des cordes et la formation de têtes d'alouette.

Descendeur

Fonctionne sur cordes de 8 à 13 mm de diamètre.

CODE ARTICLE:

P-D02

DESCENDEUR / ASSUREUR AUTO-FREINANT - PETZL

Assure la progression en technique d'escalade: régulation du défilement en utilisant deux mains pour faire coulisser la corde

pour corde: 10 à 11mm Ø

retenue de la chute en serrant le brin libre

CODE ARTICLE:

P-D14

E+LITE - 3 LEDS + 1 LED ROUGE - PETZL

Résiste aux températures extrêmes : de -30 °C à + 60 °C

éclaire jusqu'à 19 m

étanche à l'eau à -1 m

CODE ARTICLE:

P-E02P

KIT LEVE-TAMPONS

Kit lève-tampons avec:

2x adaptateurs pour crochets

2x pinces intermédiaire (max. 350 kg)

CODE ARTICLE:

MART51081

**LONGE - PETZL**

Longes d'amarrage fixes - longueur: 100 cm

CODE ARTICLE:**P-C42-100****DANS LA MÊME RUBRIQUE:****P-C42-150**

Longes d'amarrage fixes - longueur: 150 cm

P-C42-200

Longes d'amarrage fixes - longueur: 200 cm

P-C42V

Longe d'amarrage réglable - longueur: 80-130 cm

LONGE ABSORBATRICE D'ENERGIE - PETZL

Absorbeur d'énergie avec longe intégrée. Conçue pour l'assurage sur ligne de vie en corde, en câble ou sur barreaux

longueur: 80 cm

Extrémités munies d'un STRING

CODE ARTICLE:**P-L58****LONGE ABSORBATRICE D'ENERGIE EN Y - PETZL**

Absorbeur d'énergie avec longe en "Y" intégrée. Conçue pour l'assurage sur ligne de vie en corde, en câble ou sur barreaux

longueur: 80 cm / longueur brin: 56 cm

Connexion permanente même au passage de fractionnements, grâce aux deux brins

CODE ARTICLE:**P-L59****LONGE ABSORBATRICE D'ENERGIE MGO - PETZL**

Absorbeur d'énergie avec longe en "Y" intégrée et deux connecteurs MGO. et verrouillage automatique.

longueur: 104 cm / longueur brin: 80 cm

CODE ARTICLE:**P-L59MGO****LONGE DE RETENUE - NON REGLABLE - PETZL**

Longes non réglables en corde dynamique

longueur: 1,00 m

CODE ARTICLE:**P-L50-100**

DANS LA MÊME RUBRIQUE:

P-L50-150	longueur: 1,50 m
------------------	------------------

P-L50-200	longueur: 2,00 m
------------------	------------------



LONGE DE RETENUE - REGLABLE - PETZL

longueur: 10,00 m

CODE ARTICLE: **P-L52-10**

DANS LA MÊME RUBRIQUE:

P-L52-2	Système de réglage mécanique à came pivotante. Gaine de protection coulissante. S'installe sur les dés latéraux ou sur l'anneau ventral du harnais. longueur: 2,00 m
----------------	--

P-L52-20	longueur: 20,00 m
-----------------	-------------------

P-L52-3	longueur: 3,00 m
----------------	------------------

P-L52-5	longueur: 5,00 m
----------------	------------------

LONGE DE RETENUE - REGLABLE MGO - PETZL

Longe réglable munie d'un connecteur MGO. Se connecte aux structures métalliques, câbles et barreaux de gros diamètre

longueur: 3,00 m

Connecteur MGO à grande ouverture et verrouillage automatique, positionné

CODE ARTICLE: **P-L52-3MGO**

MAILLON RAPIDE - PETZL

Maillons rapide acier "DELTA", très résistant dans les différentes axes, fermés à l'aide d'une clé ils deviennent un anneau d'amarrage quasi permanent / 25 kN fermé

ouverture: 11 mm

CODE ARTICLE: **P-P11**

DANS LA MÊME RUBRIQUE:

P-P15	Maillons rapide acier "GO", très résistant dans les différentes axes, ouverture: 16 mm
--------------	--

P-P18	Maillons rapide acier, forme ovale, très résistant dans les différentes axes, ouverture: 10 mm
--------------	--

MOUSQUETON - PETZL

Mousquetons symétriques à verrouillage, forme ovale pour positionner les appareils de façon optimale (poules, bloqueurs etc.) / 24kN fermé

ouverture: 19 mm

CODE ARTICLE: **P-M33SL**

DANS LA MÊME RUBRIQUE:

P-M34SL

Mousquetons asymétriques à verrouillage, forme en "D" pour un rapport résistance légèreté exceptionnel
particulièrement adapté à l'accrochage des appareils / 28kN fermé
ouverture: 21 mm

P-M36SL

Mousquetons grande ouverture à verrouillage, témoin visuel lorsque le mousqueton est déverrouillé
forme en poire permettant l'assurage au demi-cabestan / 25kN fermé
ouverture: 25 mm

**MOUSQUETON ACIER - PETZL**

Connecteurs directionnels avec très grande ouverture à verrouillage automatique,
se connecte aux structures métalliques, câbles ou barreaux de gros diamètre. /
25kN fermé
ouverture: 60 mm

CODE ARTICLE: P-MG060**PEDALE REGLABLE EN SANGLE - PETZL**

Pédales réglables en sangle, s'utilise avec un bloqueur en remontée sur corde,
Livré avec maillon SPEEDY P14
renfort de pied résistant à l'abrasion et
facilitant l'enfilage du pied

CODE ARTICLE: P-C49**POULIE A FLASQUE MOBILE - PETZL**

Poules à flasques mobiles, conçues pour les lourdes charges et l'utilisation intensive,
corde <13 mm, charge 4kNx2=8kN
réa de gros diamètre monté sur roulement
à billes étanche

CODE ARTICLE: P-P50**POULIE BLOQUEUR - PETZL**

Poules bloqueur à haut rendement, réa de gros diamètre en aluminium montés sur roulement à billes étanche,
corde 8-13 mm, charge 3kNx2=6kN,
flasque mobile verrouillable permettant d'installer la corde une fois la poulie en place

CODE ARTICLE: P-P51



POULIE DOUBLE - PETZL

Poulies doubles avec réas en aluminium, pour les tyroliennes sur corde corde <13 mm, charge 10kN
peut recevoir jusqu'à trois mousquetons pour faciliter les manoeuvres (réa 21mm)

CODE ARTICLE: **P-P21**



POULIE PRUSIK - PETZL

Poulies de gros diamètre en aluminium montés sur roulement à billes étanche, assurant un excellent rendement, corde <13 mm, charge 4kNx2=8kN
peut recevoir jusqu'à trois mousquetons pour faciliter les manoeuvres (réa 51mm)

CODE ARTICLE: **P-P60**



POULIE SIMPLE - PETZL

Poulies à flasques fixes, conçues pour les mouflages et les déviations de charges (réa 21mm)
corde <13 mm, charge 2,5kNx2=5kN

CODE ARTICLE: **P-P05**



PROTECTION DE CORDE - PETZL

Protection souple pour protéger une corde fixe d'une zone de frottement, fermeture Velcro et pincede maintien pour mise en place facile et rapide
gaine PVC légère et résistante,

CODE ARTICLE: **P-C45**

DANS LA MÊME RUBRIQUE:

P-P49

Protection articulée à roulettes, pour guider une corde en mouvement et la protéger d'une zone de frottement,
protection de corde
roulettes verticales et horizontales pour guider la corde en mouvement



SAC DE TRANSPORT CLASSIQUE - PETZL

Sacs polyvalent de moyenne capacité,
Capacité: 22 l - hauteur: 60 cm
poignée latérale et anneau supérieur pour le portage à la main et le hissage

CODE ARTICLE: **P-C03**



SAC DE TRANSPORT PERSONNEL - PETZL

Sacs de petit volume privilégiant le faible encombrement, la légèreté et l'accessibilité,

Capacité: 15 l - hauteur: 45 cm

poignée latérale et anneau supérieur pour le portage à la main et le hissage

CODE ARTICLE: **P-C14**



SAC DE TRANSPORT PORTAGE - PETZL

Sacs grande capacité, forme facilitant le chargement et l'accès au matériel, rabat intérieur pour protéger le contenu,

Capacité: 35 l - hauteur: 60 cm

poignée latérale et anneau supérieur pour le portage à la main et le hissage

CODE ARTICLE: **P-S32**



SANGLE D'AMARRAGE - PETZL

Long. 120 cm

CODE ARTICLE: **P-C40-120**

DANS LA MÊME RUBRIQUE:

P-C40-150 Long. 150 cm

P-C40-60 Anneau de sangle cousu charge de rupture 22kN

Long. 60 cm

P-C40-80 Long. 80 cm



TREPIED ROULANT

Longueur du câble: 2,5 - 20,0 m, Ø du câble: 5 mm / Haut. Utile 1250mm

Athlet P - Ouverture 1330 mm

CODE ARTICLE: **MART45864**

DANS LA MÊME RUBRIQUE:

MART??.. Athlet PL - Ouverture 1710 mm

Haut. Utile 1670mm

Equipements anti-feu



CAISSE ET COUVERTURE ANTI-FEU

Couverture antifeu en fibre de verre
2000x1600 mm

CODE ARTICLE:

10-100



DANS LA MÊME RUBRIQUE:

10-110

Caisse en plastique pour couverture antifeu

Dim 31x28x20 cm

10-115

Caisse en métal pour couverture antifeu

Dim 31x31x16,5 cm



DETECTEUR DE FUMEE

Détecteurs de fumée alimenté par pile, conforme à la DIN 14676, avec LED de contrôle

Détecteur

CODE ARTICLE:

10410



SIGNALISATION EXTINCTEUR

Symbole extincteur en métal

Dim 200 x 200 cm

CODE ARTICLE:

10-126

DANS LA MÊME RUBRIQUE:

830001	Symbole extincteur autocollant
	Dim 148 x 148 cm

830006	Symbole extincteur PVC
	Dim 148 x 148 cm



SUPPORT POUR EXTINCTEURS

Supports universels pour extincteurs de 4 à 12 kg (Ø 135 -190 mm).

Résiste aux vibrations.

Sangle ajustable en textile avec fermeture métallique.

CODE ARTICLE: **10-014**



_CAISSE DE PROTECTION

Caisse de protection en plastique avec couvercle transparent

Protège contre humidité, poussière et endommagements / Dim 60x26x20 cm pour extincteur 6 kg

CODE ARTICLE: **10-210**

DANS LA MÊME RUBRIQUE:

10-220	Trépieds mobiles en alu avec 3 roues et treuil manuel pour extincteur 9 kg
---------------	--

10-230	pour extincteur 12 kg
---------------	-----------------------

Lampes frontales

DUO LEDS - DOUBLE FOYER - PETZL

Étanche jusqu'à 5 mètres
interrupteur verrouillable pour éviter les mises en marche involontaires
5 LEDS - 1 niveau d'éclairage

CODE ARTICLE:

P-E69P



DANS LA MÊME RUBRIQUE:

P-E72P

14 LEDS - 3 niveaux d'éclairage

LAMPE FRONTALE COMPLETE

Lampe frontale conçue pour répondre à toutes les configurations rencontrées sur le terrain

vision maximale 55 m

travail à portée de mains, déplacement en sécurité, vision lointaine



CODE ARTICLE:

P-E78CHB

LAMPE FRONTALE POLYVALENTE

Lampe frontale polyvalente

vision maximale 30 m

travail à portée de mains, déplacement en sécurité



CODE ARTICLE:

P-E78BHB

LAMPE FRONTALE SIMPLE

Lampe frontale simple à utiliser

vision maximale 15 m



Protection de la tête

CASQUE DE SECURITE

Casques de sécurité en polyéthylène confortables avec ventilation.

Possibilité de personnaliser avec votre logo (>50 p)

Couleur: bleu

CODE ARTICLE:

CAB



DANS LA MÊME RUBRIQUE:

CABL	Couleur: blanc
CAJ	Couleur: jaune
CAOR	Casques de sécurité en polyéthylène confortables avec ventilation. Possibilité de personnaliser avec votre logo (>50 p) Couleur: orange
CAR	Couleur: rouge
CAV	Couleur: vert

CASQUETTE

Casquette "BASE-BALL CAP" de sécurité industrielle offrant une protection de la tête.

Possibilité de personnaliser avec votre logo (>100 p)

Norme EN812

CODE ARTICLE:

NO-PROFICAP



DEMI-MASQUES D'HYGIENE JETABLES

Résistance à l'humidité et fabriqué avec un matériel de première qualité

50 masques à papier filtrant

Information: ce produit ne doit pas être utilisé comme protection contre

CODE ARTICLE:

C-708





DEMI-MASQUES FILTRANTS JETABLES

Le demi-masque filtrant est un dispositif de protection respiratoire complet composé principalement d'une matière filtrante.

Emballage: P1 /P2- boîtes de 10 pièces - P3 - boîtes de 5 pièces / Norme EN149 avec soupape expiration "P1"

CODE ARTICLE: NO-825-P1

DANS LA MÊME RUBRIQUE:

NO-925-P2 avec soupape expiration "P2"

NO-935-P3 avec soupape et bande serre-tête réglable "P3"



DEMI-MASQUES FILTRANTS JETABLES ET PLIABLES

Le demi-masque filtrant est un dispositif de protection respiratoire complet composé principalement d'une matière filtrante.

avec soupape et bande serre-tête réglable "P1"

Norme EN149

CODE ARTICLE: NO-715-P1V

DANS LA MÊME RUBRIQUE:

NO-725-P2V avec soupape et bande serre-tête réglable "P2"
Norme EN149

NO-735-P3V avec soupape et bande serre-tête réglable "P3"
Norme EN149



FILTRES DE RECHANGE - TYPE 5500

Filtre de réchange pour masque Type 5500

Emballage: P3- boîtes de 4 pièces - A1/B1/E1/K1/P3 - boîtes de 2 pièces

Filtre de réchange - P3

CODE ARTICLE: NO-F5500-P3



FILTRES DE RECHANGE - TYPE 5501

Filtre de réchange - A1/B1/E1/K1/P3

CODE ARTICLE: NO-F5500-ABEKP



LUNETTES DE SECURITE - EDGE

Ces lunettes sont à la pointe de la technologie: nouvel oculaire oval de haute qualité avec système de remplacement facile

Oculaires anti-buée, anti-rayures, anti-UV 99,9% et anti-statiques

Possibilité de personnaliser avec votre logo.

CODE ARTICLE: NO-TS6005BL



DANS LA MÊME RUBRIQUE:

NO-TS6005BL	Verres ambrés - Norme EN170 2.1.2 1F
--------------------	--------------------------------------

NO-TS6005BLS	Verres fumés - Norme EN172 5-3.1 1F
---------------------	-------------------------------------

LUNETTES DE SECURITE - ILLUSION



Lunettes économiques enveloppantes

Oculaires anti-rayures et Anti-UV 99,9%

Norme monture: EN166 F - Norme oculaires:
EN166 1F**CODE ARTICLE: NO-T15005**

LUNETTES DE SECURITE - SLIMLINE



Lunettes de nouvelle génération ultra légères équipées de branches à embouts souples et verres incolores

Oculaires anti-buée, anti-rayures, anti-UV 99,9% et anti-statiques

Normes EN166 1F EN170 2-1 1F

CODE ARTICLE: NO-T1300

DANS LA MÊME RUBRIQUE:

NO-T1301	Verres fumés - Normes EN172 5-3,1 1F
-----------------	--------------------------------------

NO-T1302	Verres ambrés - Norme EN166 1F, EN170 2-1 1F
-----------------	--

LUNETTES DE SECURITE - VELOCITY



Ces lunettes procurent un champ de vision continu

Oculaires incolores, anti-buée, anti-rayures, anti-UV 99,9% et anti-statiques

Normes EN166 1F EN170 2-1 1F

CODE ARTICLE: NO-T61005B

DANS LA MÊME RUBRIQUE:

NO-T61005BA	Verres ambrés - Norme EN166 1F, EN170 2-1.2 1F
--------------------	--

NO-T61005BS	Verres fumés - Normes EN172 5-2,5 1F
--------------------	--------------------------------------

TO-T61005BIR5	Verres teintés 5 - Normes EN169 IR 3&5 1F
----------------------	---



LUNETTES MASQUES - FLEXY



Ces lunettes ont une monture légère souple

pour accroître la résistance aux produits chimiques

Champ de vision panoramique et
périphérique maximal - grand champ de
vision**CODE ARTICLE: NO-805102**

LUNETTES VISITOR



Ces lunettes offrent une protection de qualité aux visiteurs.

Monture incolore - Verres incolores

Les coques latérales offrent une protection
contre les particules dans l'air**CODE ARTICLE: NO-VISITOR**



MASQUE DE PROTECTION - TYPE 5500

Ce dispositif est un composant d'un respirateur de purification d'air.

Masque de protection sans filtres

Normes EN140/141

CODE ARTICLE:

NO-5500



MASQUE DE PROTECTION - TYPE 5501

Masque de protection avec filtres P3

Normes EN140/141

CODE ARTICLE:

NO-5500-P3



MASQUE DE PROTECTION - TYPE 5502

Masque de protection avec filtres A1/B1/E1/K1/P3

Normes EN140/141

CODE ARTICLE:

NO-5500-ABEKP



PAIRE BOUCHONS ANTI-BRUIT JETABLES

Bouchons d'oreilles jaunes coniques jetables en mousse PU non irritante.

SNR: 33 dB

Norme EN352-2

CODE ARTICLE:

NO-DECI4200

DANS LA MÊME RUBRIQUE:

NO-DECI4240

SNR: 33 dB - avec cordelette

Norme EN352-2



PROTECTION ANTI BRUIT - ARCEAU

Protecteur auditif léger

SNR: 21 dB

Norme EN352-2

CODE ARTICLE:

NO-DECI4300

**PROTECTION ANTI-BRUIT - COQUILLES**

Coquilles anti-bruit "Optime II" en matière synthétique pour fixation sur tout casque avec une ouverture standard de 30 mm

SNR: 30 dB

Norme EN352-3

CODE ARTICLE:

560606



Protection des mains

GANTS ANTIDERAPANTS

Gants en nylon / coton avec pastilles anti-dérapantes
 Manchette élastique tricotée
 Utilisation: Travaux de montage

CODE ARTICLE:

FUZHOU



GANTS DOCKER

Gants en cuir de porc
 Dos en coton avec paume en cuir
 Utilisation: Travaux légers

CODE ARTICLE:

CHINA



GANTS DOCKER

Gants en cuir pleine fleur bovin
 Dos en coton avec paume en cuir
 Utilisation: Travaux polyvalents

CODE ARTICLE:

FLEURA

DANS LA MÊME RUBRIQUE:

VACHA*Gants en cuir d'ameublement clair*

Dos en coton avec paume en cuir renforcée

Utilisation: Travaux polyvalents





GANTS HYCRON NITRIL

Gants en coton avec induction nitril
 Manchette élastique tricotée
 Utilisation: Construction, tranport,
 manutention

CODE ARTICLE: **HYCRON**



GANTS LATEX

Gants en coton avec induction en latex jaune
 Manchette élastique tricotée
 Utilisation: Construction, Manutention

CODE ARTICLE: **AFLOR**

DANS LA MÊME RUBRIQUE:

LATEXVERT10 *Gants en coton avec induction en latex vert*
 Manchette élastique tricotée
 Utilisation: Construction, Manutention



GANTS LATEX HIVER

Gants en coton bleu / jaune avec induction en latex
 Manchette élastique tricotée
 Utilisation: Construction

CODE ARTICLE: **LATEXBLEU10**



GANTS NITRIL

Gants en coton avec induction nitril
 Manchette élastique tricotée
 Utilisation: Mécanique, montage,
 manutention

CODE ARTICLE: **PU-FLEX**



GANTS OFFICIER

Gants avec paume en cuir pleine fleur bovin
 Catégorie 2 - Norme EN 388
 Utilisation: Travaux de montage, mécanique
 industrielle etc. / 2.1.3.2

CODE ARTICLE: **OFFICIER**



GANTS PU ANTICOUPURE

Gants en dynema avec induction PU
 Manchette élastique tricotée
 Utilisation: Mécanique, montage,
 ferblanterie etc.

CODE ARTICLE:

DYNA3



GANTS PVC

Gants en PVC rouge - longueur 35 cm
 Catégorie 2 - Normes EN 388 & EN374-2
 Utilisation: Mécanique, nettoyage (humide
 ou chimique) / 4.2.2.1 & 6.6.6.2

CODE ARTICLE:

PVC 35

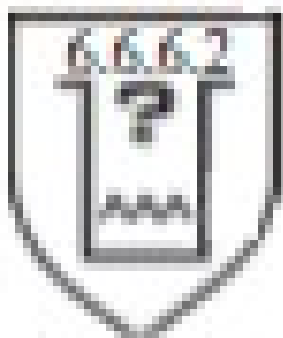

Protection des pieds

BOTTES DE SECURITE - VERTIX
FOURREES

Avantage: Cuir de buffle intégral,
Excellente résistance aux hydrocarbures -
Résistance à l'huile
Tige: Cuir de buffle pleine fleur marron
Semelle: PU double densité "re-flex", grip
profilé antidérapant

CODE ARTICLE:

VERTIX ?

BOTTES DE SECURITE - ANTARTIX

Avantage: Cuir de buffle intégral, Excellente résistance aux hydrocarbures -
Résistance à l'huile
Tige: Cuir de buffle pleine fleur marron
Semelle: PU double densité "re-flex", grip
profilé antidérapant

CODE ARTICLE:

ANTARTIX ?



BOTTES DE SECURITE - PVC

Avantage: Embout renforcé - Talon réfléchissant - Résistance à l'huile
Semelle: En acier avec PVC / Nitril / EN ISO 20345 S5
Pointures: 37-51

CODE ARTICLE:

BASA

DANS LA MÊME RUBRIQUE:

BASA?J

Avantage: Embout renforcé - Talon réfléchissant - Résistance à l'huile
Semelle: En acier avec PVC / Nitril / EN345 S5
Pointures: 37-50





CHAUSSURES DE SECURITE - ALIX

EN ISO 20345 SIP

CODE ARTICLE:

ALIXBAS ?

DANS LA MÊME RUBRIQUE:

ALIXHAUT ?

Avantage: Semelle antiperforation souple - emobut composite - Absence totale de métal - Résistant à l'huile

Pointures: 39 - 47

Semelle: PU double densité grip profilé antidérapant / EN ISO 20345 SIP



CHAUSSURES DE SECURITE - EFFIX

Avantage: Résistance aux hautes températures (jusqu'à 300 °C) - Résistance aux hydrocarbures

Pointures: 39 - 47

Semelle: Nitrile vulcanisé, spécial enorobés - sans semelle anti-perforation / EN 345-1 SB HRO

CODE ARTICLE:

EFFIX ?



CHAUSSURES DE SECURITE - EMMIX

Avantage: Semelle à fort cramponnage - Usage intérieur/exérieur - Languette matelassée tout cuir - Résistant à l'huile

Tige: Cuir de buffle pleine fleur noir, aspect huilé

Semelle: PU double densité profil outdoor

CODE ARTICLE:

EMMIX ?



CHAUSSURES DE SECURITE - RAIDIX

Avantage: Haut de tige entièrement doublé - Résistant à l'huile

Tige: Cuir de buffle pleine fleur noir, aspect grainé

Semelle: PU double densité "re-flex", grip profilé antidérapant

CODE ARTICLE:

RAIDIX ?



CHAUSSURES DE SECURITE - STORMIX CAP

Avantage: Haut de tige entièrement matelassé - Doublure intérieure micro-aérée - Résistant à l'huile

Tige: Cuir de buffle pleine fleur noir, aspect grainé

Semelle: PU double densité "re-flex", grip profilé antidérapant

CODE ARTICLE:

STORMIX ?

**CHAUSSURES DE SECURITE - TRAINIX**

Avantage: Entièrement doublé et matelassé - Profil de semelle tout-terrain -

Résistant à l'huile

Embout et intercalaire acier

Semelle: PU double densité "re-flex", grip
profilé antidérapant

CODE ARTICLE:

TRAINIX ?



Sauvetage et premiers secours



TROUSSE DE PREMIER SECOURS

Modèle plombable en ABS. Joint caoutchouc, plateaux intercalaires et fermeture par boutons.

Support mural bloquant le couvercle à 90°. / 20 ouvriers

dim. 340x240x120 - 2,0 kg - DIN 13157

CODE ARTICLE:

EHK2

DANS LA MÊME RUBRIQUE:

EHK3

50 ouvriers

dim. 430x300x160 - 3,5 kg - DIN13169

Travail en hauteur

PROTECTION LATÉRALE HUNNEBECK PROTECTO

Protection latérale temporaire dans le cadre du travail en hauteur
Système modulaire qui permet de multiples combinaisons avec peu d'éléments

Éléments légers facilitant la manipulation, le montage et le démontage

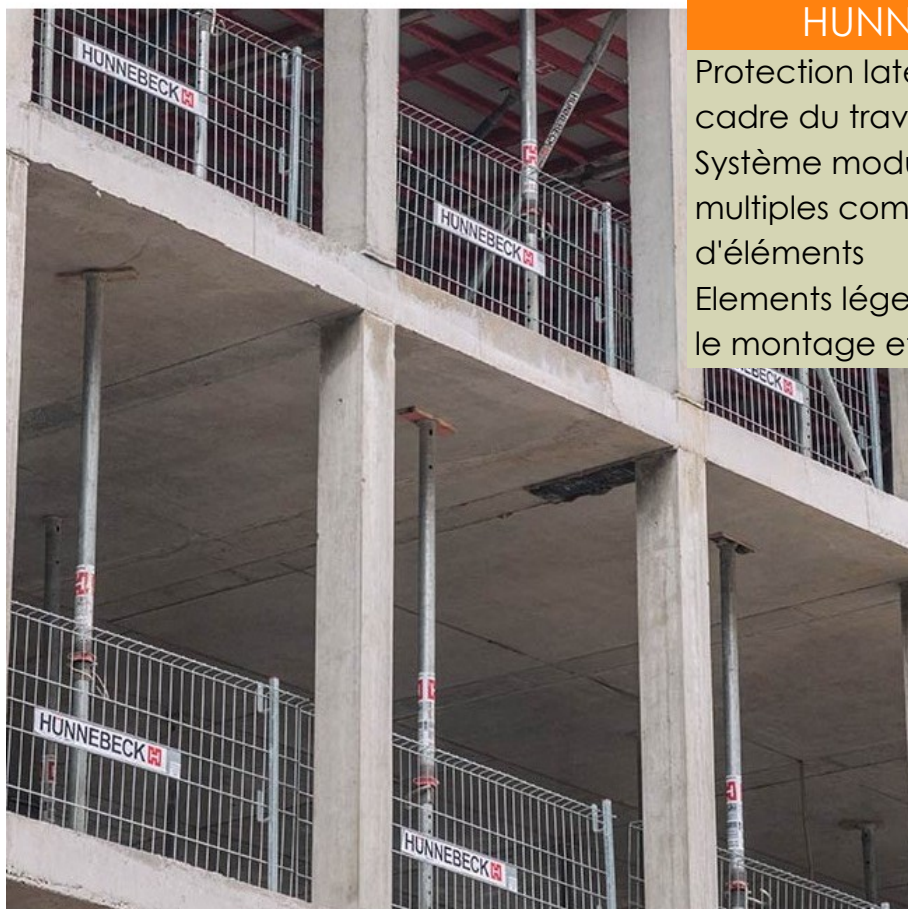

Disponible en
LOCATION

DANS LA MÊME RUBRIQUE:

Durée de vie prolongée grâce à des éléments galvanisés

Remplit la norme DIN EN 13374 - Classe de protection A

Garde-corps ou grilles de protection de différentes tailles ou finitions

Montage sur des dalles en béton ou dans des escaliers

Vêtements de chantier

COMBINAISON HIKING

Taille: large

CODE ARTICLE:

CE-0075L



DANS LA MÊME RUBRIQUE:

CE-0075M

Taille: medium

CE-0075XL

Taille: extra large

CE-0075XXL

Taille: extra extra large



COMBINAISON PLUIE SPEEDER

Taille: large

CODE ARTICLE:

CE-0250L

DANS LA MÊME RUBRIQUE:

CE-0250XL

Taille: extra large

CE-0250XXL

Taille: extra extra large



GILET TREKKING

Taille: large

CODE ARTICLE:

CE-0175L

DANS LA MÊME RUBRIQUE:

CE-0175M

Taille: medium

CE-0175XL

Taille: extra large

CE-0175XXL

Taille: extra extra large



PANTALON WALKING

Taille: large

CODE ARTICLE:

CE-0025L

DANS LA MÊME RUBRIQUE:

CE-0025M	Taille: medium
CE-0025XL	Taille: extra large
CE-0025XXL	Taille: extra extra large



PARKA RACING

Taille: large

CODE ARTICLE:

CE-0225L

DANS LA MÊME RUBRIQUE:

CE-0225XL	Taille: extra large
CE-0225XXL	Taille: extra extra large



VESTE STRETCHING

Taille: large

CODE ARTICLE:

CE-0050L

DANS LA MÊME RUBRIQUE:

CE-0050M	Taille: medium
CE-0050XL	Taille: extra large
CE-0050XXL	Taille: extra extra large

Vêtements haute visibilité



ENSEMBLE DE PLUIE CALGARY

Tissu: 100 % Polyester enduit PU - Protection contre la pluie avec capuche enroulée
Pantalon Taille M-XXXXL (jaune et orange)

CODE ARTICLE:

T-CALGARY..P..



DANS LA MÊME RUBRIQUE:

T-CALGARY..V..

Veste Taille M-XXXXL (jaune ou orange)



ENSEMBLE DE PLUIE NEWPORT

Tissu: Enduit PVC/PU - Protection contre la pluie avec capuche enroulée

Pantalon Taille M-XXXXL (jaune)

CODE ARTICLE:

T-NEWPORT..P..

DANS LA MÊME RUBRIQUE:

T-NEWPORT..V..

Veste Taille M-XXXXL (jaune)



GILET DE SECURITE

Tissu: Polyester - Visibilité: 2 ceinture microbilles de 5 cm cousues

Couleur jaune

CODE ARTICLE:

550554

DANS LA MÊME RUBRIQUE:

550555

Couleur orange



PARKA QUEBEC

Tissu: Polyester entuit PU - Protection: contre la pluie et le froid grâce à sa doublure fixe matelassée et sa capuche enroulée dans le col
 Visibilité: 2 ceintures, bretelles et brassards retro-réfléchissants - jaune

CODE ARTICLE: **T-QUEBEC?JA**

DANS LA MÊME RUBRIQUE:

T-QUEBEC?OR couleur orange



PARKA TORONTO IV

Tissu: Très respirant 10 % PES - Protection contre la pluie et le froid avec doublure amovible comprise et capuche enroulée dans le col
 Visibilité: 2 ceintures, bretelles et brassards retro-réfléchissants
 jaune ou orange

CODE ARTICLE: **T-TORONTO...JA**



SIGNALISATION ET SECURITE



Signalisation

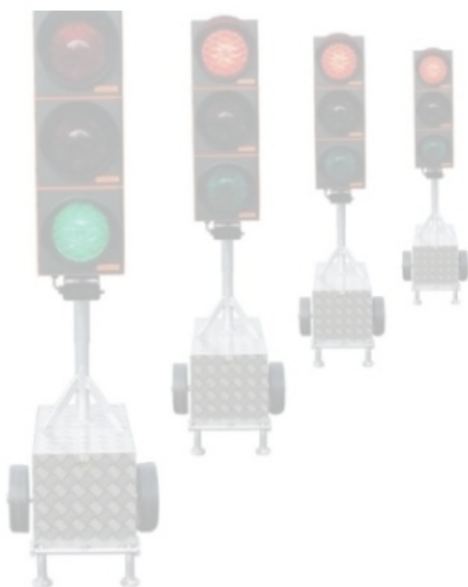

Signalisation

SIGNALISATION ET SECURITE

Plaques repères

CHIFFRES - 10 MM

Chiffres de 0 - 9

Fond: blanc Chiffre: noir

CODE ARTICLE:

1100

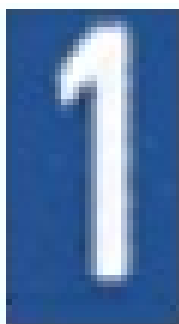
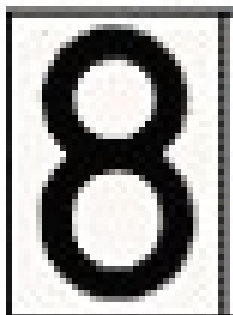

DANS LA MÊME RUBRIQUE:

1110

Fond: bleu Chiffre: blanc

CHIFFRES - 25 MM

Chiffres de 0 - 9

Fond: blanc Chiffre: noir

CODE ARTICLE:

1200



DANS LA MÊME RUBRIQUE:

1210

Fond: bleu Chiffre: blanc

CHIFFRES - 40 MM

Chiffres de 0 - 9

Fond: blanc Chiffre: noir

CODE ARTICLE:

1300



DANS LA MÊME RUBRIQUE:

1310

Fond: bleu Chiffre: blanc

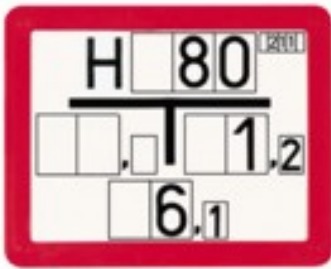

PLAQUE REPERE

Plaques repère variables, fond bleu, chiffres blancs pour eau, gaz, câbles etc?

Dim. 250x200 mm

CODE ARTICLE: **10005**

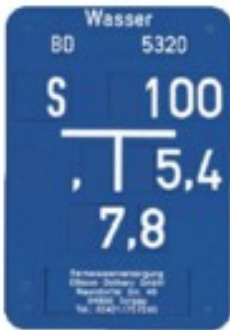

PLAQUE REPERE VARIABLE

Dim. 140x200 mm

CODE ARTICLE: **10199**



_ACCESSOIRES

Profil pour fixation panneau bleu 140 x 200 mm

CODE ARTICLE: **16104**

DANS LA MÊME RUBRIQUE:

16108 Profil pour fixation panneau rouge 250 x 200 mm

16460 Set de fixation pour poteau Ø 48

16461 Set de fixation pour poteau Ø 60

Rubans de signalisation

RUBAN DE SIGNALISATION

Longueur 500 m
Standard rouge / blanc

CODE ARTICLE:

RUSI500



RUBAN DE SIGNALISATION - EAU

avec texte "Achtung Wasserleitung"

CODE ARTICLE:

FP23020

DANS LA MÊME RUBRIQUE:

RUSIEAU

Largeur 40 mm

Longueur 250 m

avec texte "Achtung Wasserleitung"

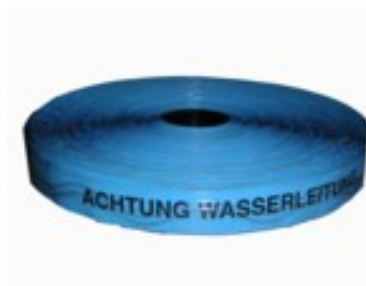

RUBAN DE SIGNALISATION - ELECTRICITE

Largeur 100 mm

Longueur 250 m

avec texte "Attention câbles électriques"

CODE ARTICLE:

RUSIEL



RUBAN DE SIGNALISATION PERSONNALISE

Personnalisés avec votre logo

CODE ARTICLE:

RUSI500



RUBAN PANNEAUX ADHESIF

Pour annuler temporairement les panneaux de signalisation

Longueur 33 m

larg. 50 mm

CODE ARTICLE:

25458

DANS LA MÊME RUBRIQUE:

25459

larg. 75 mm

25460

larg. 100 mm

RUBAN REFLECHISSANT

Droite - hauteur: 14 cm

CODE ARTICLE:

BRD2

DANS LA MÊME RUBRIQUE:

BRG2

Rubans rétro-réfléchissants "TYPE 2 - 3M" autocollants

Gauche - hauteur: 14 cm

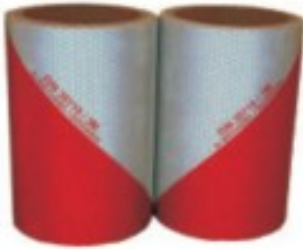

Séparateurs de voies

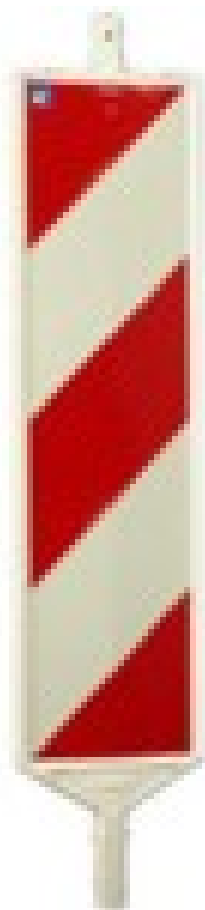

BALISE

Balise de chantier gauche / droite
 rétro-réfléchissante
 embout: 60x60 mm
 Dim. 1100x300 mm

CODE ARTICLE:

1903

CATADIOPTRE

réfléchissants haute intensité à coller ou à clouer

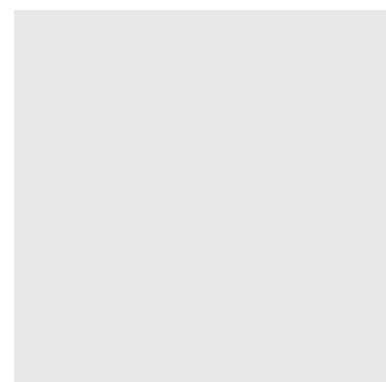

CONE DE BALISAGE

Hauteur 100 cm 2 bandes blanches

CODE ARTICLE:

COBA100S

DANS LA MÊME RUBRIQUE:

COBA35S

Cônes de balisage PVC orange avec bandes en peinture blanche

Hauteur 35 cm 1 bande blanche

utilisation "jour" / Poids 0,85 kg



COBA50S Hauteur 50 cm 2 bandes blanches

Poids 1,50 kg

COBA75S Hauteur 75 cm 2 bandes blanches

Poids 4,25 kg

**CONE DE BALISAGE LOURD**

Cônes de balisage lourds régléchissants avec pied recyclé

Bandes rétro-réfléchissantes pour utilisation "nuit"

Hauteur 50 cm - Poids 2,50 kg

CODE ARTICLE:**COBA50SS****DANS LA MÊME RUBRIQUE:****COBA75SS**

Hauteur 75 cm - Poids 10,0 kg

**SEPARATEUR DE VOIES**

Séparateurs de voies en PVC dim. 107x40x50 cm (LxIxh)

Séparateur rouge

+/- 75 l volume

CODE ARTICLE:**G4600R****DANS LA MÊME RUBRIQUE:****G4600W**

Séparateur blanc

Signalisation de chantier

CASCADE A DEFILEMENT

Ensemble de feux à LED "TOP LED"
synchronisation automatique
un élément

CODE ARTICLE:

21131

Signalisation de chantier

Signalisation

SIGNALISATION ET SECURITE

DANS LA MÊME RUBRIQUE:

21132

ensemble de 5 éléments de base

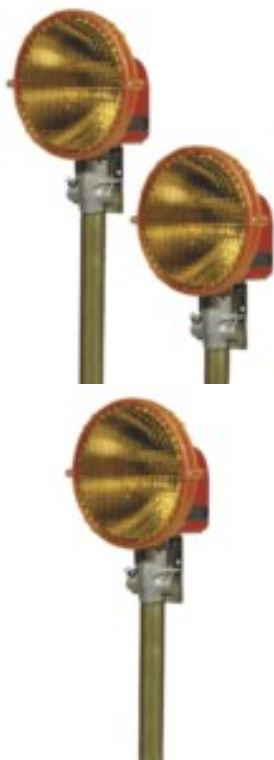

FEU A DOUBLE ECLATS - Ø 200MM

12V / 24V - halogène

CODE ARTICLE:

21408

FEU A ECLATS - Ø 200MM

230V

CODE ARTICLE:

20726

DANS LA MÊME RUBRIQUE:

20923

Pour montage sur tube ou balise

12V



20929LED	en LED
-----------------	--------

29929	12V / 24V - halogène
--------------	----------------------

FEU DE PRESIGNALISATION - Ø 340MM

feux à éclats ou halogène

très grande visibilité (même par mauvais temps)

230V - Halogène

CODE ARTICLE: **20825**

DANS LA MÊME RUBRIQUE:

20826	12/24V - Halogène
--------------	-------------------

20827	12V/24V - à éclat
--------------	-------------------

20829	230V - à éclat
--------------	----------------

20847	pour cône de balisage
--------------	-----------------------

FEUX DE CIRCULATION

Feux de circulation rouge/vert

CODE ARTICLE: **A32000**

Disponible en
LOCATION

DANS LA MÊME RUBRIQUE:

MPB1400	Feux de circulation super quartz
----------------	----------------------------------

	Feux de circulation halogène
--	------------------------------

MPB1400LED	Feux de circulation en LED
-------------------	----------------------------

FILET DE SIGNALISATION

Filets de signalisation et protection de chantier

Orange 200 gr/m2

hauteur 120 cm, longueur 50,00 m

CODE ARTICLE: **R25922**

GYROPHARE

Montage sur tube fixation

12V/55W

CODE ARTICLE: **25441M**

DANS LA MÊME RUBRIQUE:

25442	Montage sur tube fixation - support flexible
--------------	--

	12V / 55W
--	-----------



25444 24V / 70W

25446M 24V/70W



GYROPHARE A ECLATS

éclat simple en 230V

CODE ARTICLE: 20708

DANS LA MÊME RUBRIQUE:

20809 2 types de fixations disponibles

éclats doubles en 12/24V



GYROPHARE MAGNETIQUE

avec prise allume-cigare - fixation magnétique

12V / 55W

CODE ARTICLE: 25443

DANS LA MÊME RUBRIQUE:

25445 24V / 70W



LAMPE A ECLATS

haute intensité lumineuse 2J

pour 4 piles 6V

avec bouton poussoir

CODE ARTICLE: 20880



LAMPE DE BALISE

feu à LED faible consommation

longue durée de vie

une face

CODE ARTICLE: 21091

DANS LA MÊME RUBRIQUE:

21092 double face



LAMPE DE CHANTIER

clé

CODE ARTICLE: 20104

DANS LA MÊME RUBRIQUE:

20740LED	Lampes de chantier en LED avec faible consommation, pour 2 piles 6V personnalisées avec Logo - possible à partir de 120 pièces sans attache
20742	avec attache jusqu'à Ø 50 mm



LAMPE FLASH

pour 2 piles 6V
avec bouton poussoir

CODE ARTICLE: **20752K**

LAMPE FLASH SUR BOÎTIER D'APPROVISIONNEMENT

Lampes flash sur boîtier d'approvisionnement à incorporer dans un cône de balisage

Mono ou double face - Ø 180 mm

CODE ARTICLE: **21307**



DANS LA MÊME RUBRIQUE:

21308	Lampe flash ronde 360°
--------------	------------------------

_BATTERIE

Batterie - 6V/28AH

CODE ARTICLE: **23028**



DANS LA MÊME RUBRIQUE:

25001	Batterie - 6V/9AH
A46000	Batteries pour feux de circulation Batterie - 12V/170Ah Dim. 505x215x195 mm (LXBXH)
B6V	Batterie - 6V/7AH

TABLE DES MATIERES

MACHINES-OUTILS	page4		
Matériel de chantier	page5		
<i>Compresseurs</i>	page6		
<i>Groupes électrogènes</i>	page7		
<i>Malaxeurs et projeteurs</i>	page9		
<i>Pompes à eau</i>	page10		
Matériel de coupe	page12		
<i>Découpeuses, Tronçonneuses</i>	page13		
<i>Meuleuses</i>	page14		
<i>Ponçuses, rainureuses</i>	page15		
<i>Scies à sol</i>	page16		
<i>Scies à table</i>	page17		
<i>Scies électriques</i>	page19		
<i>_Accessoires pour outillage électrique</i>	page21		
<i>_Disques</i>	page22		
Matériel de fixation	page26		
<i>Agrafeuses</i>	page27		
<i>Cloueuses</i>	page28		
<i>Agrafes</i>	page30		
<i>Clous pour cloueuses</i>	page32		
Matériel de perforation	page34		
<i>Carotteuses, carottes</i>	page35		
<i>Marteaux électriques</i>	page39		
<i>Marteaux pneumatiques</i>	page42		
<i>Pics, forêts, bûches etc</i>	page44		
Matériel vibrant	page47		
<i>Compacteurs tandem</i>	page48		
<i>Pilonneuses</i>	page49		
<i>Plaques vibrantes hydrostatiques 2 arbres</i>	page51		
<i>Plaques vibrantes hydrostatiques 3 arbres</i>	page52		
<i>Plaques vibrantes marche avant</i>	page54		
<i>Plaques vibrantes réversibles</i>	page56		
<i>Rouleaux de tranchée</i>	page58		
<i>Rouleaux vibrants à guidage manuel</i>	page59		
<i>Vibrants, vibreurs, aiguilles vibrantes</i>	page60		
Nettoyage et rénovation	page62		
<i>Balayeuses</i>	page63		
<i>Sablage</i>	page64		
Outils spécifiques	page66		
<i>Machines à profiler et à cintrer</i>	page67		
MANUTENTION ET TRANSPORTS	page70		
Chariots élévateurs	page71		
<i>Chariots à mât télescopique</i>	page72		
<i>Chariots compacts</i>	page73		
<i>Chariots gros tonnage</i>	page74		
<i>Chariots industriels à propulsion électrique</i>	page75		
<i>Chariots industriels à propulsion GPL</i>	page76		
<i>Chariots industriels à propulsion thermique</i>	page77		
<i>Chariots pour manutention sur parc</i>	page78		
<i>Chariots semi-industriels</i>	page79		
<i>Chariots tout-terrains</i>	page80		
Elevateurs de charges	page81		
<i>Monte-charges</i>	page82		
<i>Transpalettes</i>	page83		
<i>Treuil</i>	page85		
Elevateurs de personnes	page86		
<i>Nacelles à bras articulé</i>	page87		
<i>Nacelles à ciseaux</i>	page88		
_Accessoires de manutention	page89		
<i>Bacs, bennes, conteneurs</i>	page90		
<i>Chaînes, élingues, sangles</i>	page91		
<i>Crochets et aimants</i>	page93		
<i>Fourches</i>	page94		
<i>Lève-tampons, pinces à bordures</i>	page95		
<i>Nacelles pour chariots</i>	page97		
<i>Pinces et grappins</i>	page98		
<i>Potences et treuils pour chariots</i>	page99		
<i>Transport de liquides</i>	page100		
MATERIEL DE TERRASSEMENT	page102		
Bouteurs, chargeurs	page103		
<i>Bouteurs</i>	page104		
		<i>Chargeurs articulés</i>	page105
		<i>Chargeurs compacts</i>	page107
		<i>Chargeurs sur chenilles</i>	page108
		<i>Chargeurs sur pneus</i>	page109
		<i>Moto-basculeurs (dumpers)</i>	page110
		Excavateurs, pelles	page111
		<i>Excavateurs compacts</i>	page112
		<i>Excavateurs sur chenilles</i>	page113
		<i>Excavateurs sur pneus</i>	page114
		<i>Pelles spéciales</i>	page115
		_Accessoires de terrassement	page116
		<i>Bennes et fourches</i>	page117
		<i>Equipements divers</i>	page118
		<i>Godets</i>	page121
		<i>Grappins et pinces</i>	page123
		<i>Lames</i>	page124
		<i>Marteaux hydrauliques</i>	page125
		OUTILLAGES ET EQUIPEMENTS	page126
		Brouettes, seaux, bacs et bennes	page127
		<i>Bennes et bacs à déchets</i>	page128
		Equipements de chantier	page129
		<i>Abris de chantier</i>	page130
		<i>Armoires et équipements électriques</i>	page132
		<i>Chauffages</i>	page135
		<i>Chauffe-gamelles</i>	page139
		<i>Coffres et rangements</i>	page140
		<i>Déshumidificateurs</i>	page144
		<i>Eclairages</i>	page145
		<i>Passerelles et rampes</i>	page147
		<i>Protection du sol</i>	page152
		Outillages spécifiques	page154
		<i>Etanchéité</i>	page155
		<i>Fixation et cerclage</i>	page157
		<i>Plieuses et cisailles</i>	page162
		Outils à main	page165
		<i>Outils de nettoyage</i>	page166
		<i>Pinces, tenailles et clefs</i>	page170
		Raccords et tuyaux	page172
		<i>Robinets</i>	page173
		<i>Tuyaux et lances</i>	page174
		Topographie et mesures	page176
		<i>Equerres, règles et niveaux</i>	page177
		<i>Lasers</i>	page181
		<i>Mesures et marquage</i>	page188
		Travail en hauteur	page191
		<i>Echafaudages</i>	page192
		<i>Echafaudages roulants</i>	page198
		<i>Echafaudages suspendus</i>	page200
		<i>Echelles et escabaux</i>	page202
		<i>Filets et bâches pour échafaudages</i>	page207
		SERVICES PUBLICS	page209
		Canalisation	page210
		<i>Ballons obturation</i>	page211
		<i>Détecteurs de fuites</i>	page213
		Déneigement	page215
		<i>Bacs à sel</i>	page216
		<i>Epandeurs de sel</i>	page218
		<i>Pelles à neige</i>	page219
		Mobilier urbain	page220
		<i>Affichage</i>	page221
		<i>Ralentisseurs</i>	page223
		SIGNALISATION ET SECURITE	page225
		Sécurité	page226
		<i>Clôtures et grillages</i>	page227
		<i>Equipements anti-chute</i>	page230
		<i>Equipements anti-feu</i>	page239
		<i>Lampes frontales</i>	page241
		<i>Protection de la tête</i>	page242
		<i>Protection des mains</i>	page247
		<i>Protection des pieds</i>	page250
		<i>Sauvetage et premiers secours</i>	page253

<i>Travail en hauteur</i>	page254
<i>Vêtements de chantier</i>	page255
<i>Vêtements haute visibilité</i>	page257
Signalisation	page259
<i>Plaques repères</i>	page260
<i>Rubans de signalisation</i>	page262
<i>Séparateurs de voies</i>	page264
<i>Signalisation de chantier</i>	page266

Les articles présentés dans ce catalogue sont un extrait de notre programme de vente qui n'est en aucun cas exhaustif. Contactez-nous pour des informations supplémentaires ou tout